

Kovania, uzamykanie, doplnky pre stavbu a bývanie



január 2019

Obsah katalógu

- AA Kľučky hliníkové a plastové
- AB z farebných kovov
- AC antikórové
- AD "kované"
- AE luxusné a špeciálne
- AF bezpečnostné kľučky
- AI Kovania na sklo
- AJ Držadlá, mušle, úchyty



- DA Zámkové vložky, visiace zámky
- DB priemyselné a nábytkové zámky
- DD Zámky a zapadacie plechy
- DE Uzamykacie systémy mechanické
- DF Uzamykanie elektronické
- EA Trezory, pokladničky



- FA Dverné doplnky – prieduchy, vetracie mriežky listové vhody, priezorníky, klopadlá
- FB Pánty, posuvy, zástrče
- FC Zatvárače dverí, koordinátory
- FD Dorazy, stavače, tlmiace body
- FE Prahy, prechod. lišty, okopové plechy
- FF Panikové kovania
- FG tesnenia, štetiny, pásky



- GA Menovky, štítky, kľúčenky, tabuľky
- GD Gravirované výrobky – zapaľovače, darčeky
- GS Orientačné systémy



- JA Poštové schránky
- JB Držadlá pre schodiská
- JC Nábytkové kovania, úchyty, vešiacíky
- JH Ostatné stavebné kovania



- LA Chémia
- LB Spojovací materiál



apex®

VEĽKOOBCHOD, IMPORT, VÝROBA
apex Banská Bystrica s.r.o.
29 augusta č. 23, 974 01 Banská Bystrica

kovania:
048 / 415 10 16
0905 445 446
kovania (zavináč) stavebna.sk

uzamykanie:
048 / 415 10 07
0907 020 415
uzamykanie (zavináč) stavebna.sk



kovania.eu

v tomto katalógu nájdete komplexnú ponuku kovaní a príslušenstva k dverám. Pri výbere sortimentu sme sa riadili kvalitou, pestrým výberom vzhľadu a v prvej rade funkčnosťou výrobkov, čo nám umožňujú dlhoročné skúsenosti.

i Klúčky



Plusy



Mínusy



Informácie



Protipožiarne



Zavolajte



Dobré!

Štítové



Pri štítových kľučkách je nutné poznať vzdialenosť medzi osou kľučky a osou kľúča - rozstup. Vzdialenosť je podľa slovenskej normy 72 alebo 90 mm. Pri bezpečnostných kovaníach sa používajú aj rozstupy 92 alebo 88 mm. Na hrubších dverách je obtiažne zmerať, či je rozstup 88, 90 alebo 92 mm. Preto odporúčame, ak je to možné, zistiť rozstup od výrobcu / predajcu dverí, resp. často býva vyrazená na čele zámku (eurodvere). Pri bezpečnostných kovaníach je tiež potrebné poznať hrúbku dverného krídla kvôli dĺžke skrutiek a hranolčeka.

VZ - vložkový zámok (nespisovne FAB-kový)
 OZ - obyčajný zámok (dózický)
 ZZ - záchodový zámok (WC)

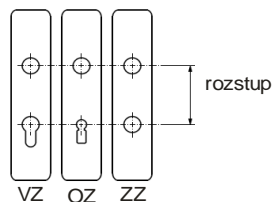

Rozetové (delené)



Rozetové, čiže delené kľučky, označujeme veľkým písmenom R (okružla rozeta) alebo HR (štvorcová rozeta). Väčšina rozetových kľučiek sa upevňuje preskrutkovaním skrz celú hrúbku dverí, preto je potrebné, aby boli v zámku na to určené otvory - drvivá väčšina dnes vyrábaných zámkov tieto otvory má.

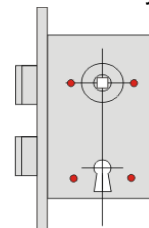

Orientácia a dvíhacie pružiny

Pri niektorých kovaníach typu GULĽA / kľučka alebo DRŽADLO / kľučka, je nutné zadať orientáciu - P/L



Správnú polohu kľučky a zamedzenie vôle zabezpečujú dvíhacie pružiny. Niektoré bezpečnostné kovania vyžadujú kovania bez pružín.

Povrchové úpravy

Rôzne povrchové úpravy sú vhodné na rôzne záťaž. Zorientujte sa nasl. zatriedením.

- ★ Nízka záťaž - domy, byty...
- ★★ Stredné zaťaženie - hotely, ubytovne, penzióny...
- ★★★ Vysoké zaťaženie - obchodné a administ. centrá, podniky, vlhké prostredie...

- ★ Zlatá - zlatý komaxit
- ★ Biela - biely komaxit
- ★ Hnedá - hnedý komaxit
- ★★ M1 - mosadz lesklá
- ★★ M2 - mosadz matná
- ★★ M3 - mosadz bronzovaná
- ★★ MC3 - mosadz bronz. česaná
- ★★★ M4 - chróm lesklý
- ★★ M7 - nikel lesklý
- ★★ F1 - hliník strieborný
- ★★ F2 - hliník šampaň
- ★ F4 - hliník bronzový
- ★★ F9 - hliník antikórový
- ★★ M9 - nikel matný
- ★★★ M15 - antikór
- ★★★ M18 - chróm brúsený



Odtieň, hlavne pri elox. povrchoch nemusí byť pri rôznych typoch kľučiek totožný.

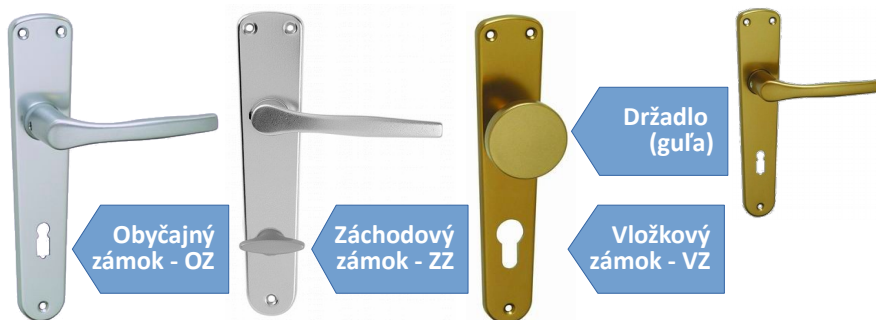

Lux, F1	bez DPH	s DPH
OZ, VZ	7,00	8,40
ZZ	10,00	12,00
Držadlo / kľučka	10,00	12,00

Lux, F4	bez DPH	s DPH
OZ, VZ	7,00	8,40
ZZ	10,00	12,00
Držadlo / kľučka	10,00	12,00

Lucia, F1	bez DPH	s DPH
OZ, VZ	7,50	9,00
ZZ	10,50	12,60
Držadlo / kľučka	10,50	12,60

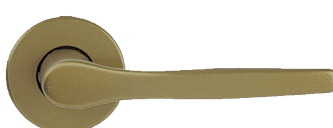
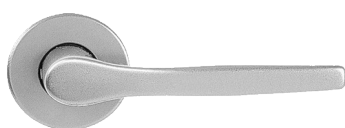

Lux R, F1	bez DPH	s DPH
OZ, VZ	7,50	9,00
ZZ	10,00	12,00
Držadlo / kľučka	13,00	15,60

Lux R, F4	bez DPH	s DPH
OZ, VZ	7,50	9,00
ZZ	10,00	12,00
Držadlo / kľučka	13,00	15,60

Plaza R, F1	bez DPH	s DPH
OZ, VZ	13,20	15,84
ZZ	15,50	18,60
Držadlo / kľučka		



F1 - elox prírodný



F9 - antikórový elox



F4 - bronzový elox

Medox, F1	bez DPH	s DPH
OZ, VZ	10,00	12,00
ZZ	13,00	15,60
Držadlo / kľučka	13,00	15,60

Medox, F9	bez DPH	s DPH
OZ, VZ	11,00	13,20
ZZ	14,00	16,80
Držadlo / kľučka	14,00	16,80

Medox, F4	bez DPH	s DPH
OZ, VZ	10,00	12,00
ZZ	13,00	15,60
Držadlo / kľučka	13,00	15,60



kovania.eu

Medox R, F1	bez DPH	s DPH
OZ, VZ	10,00	12,00
ZZ	13,00	15,60
Držadlo / kľučka	13,00	15,60

Medox R, F9	bez DPH	s DPH
OZ, VZ	11,00	13,20
ZZ	15,00	18,00
Držadlo / kľučka	15,00	18,00

Medox R, F4	bez DPH	s DPH
OZ, VZ	10,00	12,00
ZZ	13,00	15,60
Držadlo / kľučka	13,00	15,60

Kľučky z farebných kovov



s dvíhacími pružinami

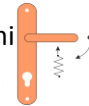

apex®

Zmeny vyhradené. Aktualiz.: 14.6.2013

048 / 415 10 16, 0905 445 446, kovania@stavebna.sk, kovania.eu



Odporúčame



Lýra HR, M9

M9 - nikel matný
s pružinami,
skrutky skrz dvere



bez DPH s DPH

IK - iba kľučky	19,20	23,04
OZ - obyč., VZ - vlo.	26,30	31,56
ZZ - záchodové	28,80	34,56
G / K - Guľa / kľ.	0,00	0,00



Lýra HR, MC3

MC3 - bronz česaný
s dvíh. pružinami
skrutky skrz dvere



bez DPH s DPH

IK - iba kľučky	19,20	23,04
OZ - obyč., VZ - vlo.	26,30	31,56
ZZ - záchodové	28,80	34,56
G / K - Guľa / kľ.	0,00	0,00



Versa HR, M9

M9 - nikel matný
s dvíh. pružinami
skrutky skrz dvere

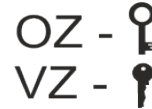

bez DPH s DPH

IK - iba kľučky	18,30	21,96
OZ - obyč., VZ - vlo.	25,40	30,48
ZZ - záchodové	27,90	33,48
G / K - Guľa / kľ.	0,00	0,00



Odporúčame

Óda R, M9

M9 - nikel matný
s dvíh. pružinami
skrutky skrz dvere



bez DPH s DPH

IK - iba kľučky	15,40	18,48
OZ - obyč., VZ - vlo.	21,30	25,56
ZZ - záchodové	23,90	28,68
G / K - Guľa / kľ.	0,00	0,00



Odporúčame

Óda R, MC3

MC3 - bronz česaný
s dvíh. pružinami
skrutky skrz dvere



bez DPH s DPH

IK - iba kľučky	15,40	18,48
OZ - obyč., VZ - vlo.	21,30	25,56
ZZ - záchodové	23,90	28,68
G / K - Guľa / kľ.	0,00	0,00



Nízka cena

Altiva R, M9

M9 - nikel matný
s dvíh. pružinami
skrutky skrz dvere



bez DPH s DPH

IK - iba kľučky	10,80	12,96
OZ - obyč., VZ - vlo.	14,20	17,04
ZZ - záchodové	16,30	19,56
G / K - Guľa / kľ.	0,00	0,00



Nízka cena

Altiva R, MC3

MC3 - bronz česaný
s dvíh. pružinami
skrutky skrz dvere



bez DPH s DPH

IK - iba kľučky	10,80	12,96
OZ - obyč., VZ - vlo.	14,20	17,04
ZZ - záchodové	16,30	19,56
G / K - Guľa / kľ.	0,00	0,00



Nízka cena

Karina R, M4/M9

M4 - lesklý Cr, M9 - mat. Ni
s dvíh. pružinami
skrutky skrz dvere



bez DPH s DPH

IK - iba kľučky	11,10	13,32
OZ - obyč., VZ - vlo.	14,50	17,40
ZZ - záchodové	16,60	19,92
G / K - Guľa / kľ.	0,00	0,00



Nízka cena

Verdor R, M4/M9

M4 - lesklý Cr, M9 - matný Ni
s dvíh. pružinami
skrutky skrz dvere



bez DPH s DPH

IK - iba kľučky	10,40	12,48
OZ - obyč., VZ - vlo.	13,80	16,56
ZZ - záchodové	15,90	19,08
G / K - Guľa / kľ.	0,00	0,00



Odporúčame

Prisma HR, M4/ČL

- leskl. Cr, ČL - čierna lesklá
s dvíh. pružinami
skrutky skrz dvere



bez DPH s DPH

IK - iba kľučky	64,00	76,80
OZ - obyč., VZ - vlo.	70,00	84,00
ZZ - záchodové	78,00	93,60
G / K - Guľa / kľ.	79,00	94,80



Séria s úchytkami
Odporúčame

Versa HR, M8

M8 - chróm satinovaný
s dvíh. pružinami
skrutky skrz dvere



bez DPH s DPH

IK - iba kľučky	18,30	21,96
OZ - obyč., VZ - vlo.	25,40	30,48
ZZ - záchodové	27,90	33,48
G / K - Guľa / kľ.	0,00	0,00



Odporúčame

Denver R, M4/M9

M4 - leskl. Cr, M9 - mat. Ni
s dvíh. pružinami
skrutky skrz dvere



bez DPH s DPH

IK - iba kľučky	0,00	0,00
OZ - obyč., VZ - vlo.	36,00	43,20
ZZ - záchodové	46,00	55,20
G / K - Guľa / kľ.	63,50	76,20

Kľučky z farebných kovov



s dvíhacími pružinami



apex®

Zmeny vyhradené. Aktualiz.: 14.6.2013

048 / 415 10 16, 0905 445 446, kovania@stavebna.sk, kovania.eu

Nízka cena



Zano, MC3

MC3 - bronz česaný

s dvíh. pružinami
skrutky skrz dvere

bez DPH s DPH

IK - iba kľučky	0,00	0,00
OZ - obyč., VZ - vlo.	16,50	19,80
ZZ - záchodové	23,00	27,60
G / K - Guľa / kľ.	23,00	27,60



Fan R, M2

M2 - matná mosadz

s dvíh. pružinami
skrutky skrz dvere

bez DPH s DPH

IK - iba kľučky	0,00	0,00
OZ - obyč., VZ - vlo.	22,50	27,00
ZZ - záchodové	28,00	33,60
G / K - Guľa / kľ.	33,00	39,60



Fan R, MC3

MC3 - česaný bronz

s dvíh. pružinami
skrutky skrz dvere

bez DPH s DPH

IK - iba kľučky	0,00	0,00
OZ - obyč., VZ - vlo.	22,50	27,00
ZZ - záchodové	28,00	33,60
G / K - Guľa / kľ.	35,00	42,00



Laura 2 R, M18

M18 - chróm matný

s dvíh. pružinami
skrutky skrz dvere

bez DPH s DPH

IK - iba kľučky	0,00	0,00
OZ - obyč., VZ - vlo.	20,50	24,60
ZZ - záchodové	26,50	31,80
G / K - Guľa / kľ.	32,00	38,40



Oblíbené

Laura 2 R, M2

M2 - mosadz matná

s dvíh. pružinami
skrutky skrz dvere

bez DPH s DPH

IK - iba kľučky	0,00	0,00
OZ - obyč., VZ - vlo.	20,50	24,60
ZZ - záchodové	26,50	31,80
G / K - Guľa / kľ.	33,50	40,20



Oblíbené

Laura 2 R, MC3

MC3 - bronz česaný

s dvíh. pružinami
skrutky skrz dvere

bez DPH s DPH

IK - iba kľučky	0,00	0,00
OZ - obyč., VZ - vlo.	20,50	24,60
ZZ - záchodové	26,50	31,80
G / K - Guľa / kľ.	32,00	38,40



Nízka cena

Alex R, M18

M18 - chróm matný

s dvíh. pružinami
skrutky skrz dvere

bez DPH s DPH

IK - iba kľučky	0,00	0,00
OZ - obyč., VZ - vlo.	12,50	15,00
ZZ - záchodové	19,50	23,40
G / K - Guľa / kľ.	21,50	25,80



Nízka cena

Alex R, M9

M9 - nikel matný

s dvíh. pružinami
skrutky skrz dvere

bez DPH s DPH

IK - iba kľučky	0,00	0,00
OZ - obyč., VZ - vlo.	12,50	15,00
ZZ - záchodové	19,50	23,40
G / K - Guľa / kľ.	21,50	25,80



Nízka cena

Alex, M9

M9 - nikel matný

s dvíh. pružinami
skrutky skrz dvere

bez DPH s DPH

IK - iba kľučky	0,00	0,00
OZ - obyč., VZ - vlo.	12,50	15,00
ZZ - záchodové	19,50	23,40
G / K - Guľa / kľ.	21,50	25,80



Laura 2, M9

M9 - nikel matný

s dvíh. pružinami
skrutky skrz dvere

bez DPH s DPH

IK - iba kľučky	0,00	0,00
OZ - obyč., VZ - vlo.	16,00	19,20
ZZ - záchodové	22,30	26,76
G / K - Guľa / kľ.	24,00	28,80



kovania.eu

Laura 2, M2

M2 - mosadz matná

s dvíh. pružinami
skrutky skrz dvere

bez DPH s DPH

IK - iba kľučky	0,00	0,00
OZ - obyč., VZ - vlo.	16,00	19,20
ZZ - záchodové	22,30	26,76
G / K - Guľa / kľ.	21,00	25,20



Laura 2, MC3

MC3 - bronz česaný

s dvíh. pružinami
skrutky skrz dvere

bez DPH s DPH

IK - iba kľučky	0,00	0,00
OZ - obyč., VZ - vlo.	16,00	19,20
ZZ - záchodové	22,30	26,76
G / K - Guľa / kľ.	21,00	25,20

Kľučky antikórové

(po česky: nerezové kľuky)



s dvíhacími pružinami

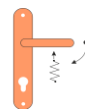

apex

Zmeny vyhradené. Aktualiz.: 20.10.2015

048 / 415 10 16, 0905 445 446, kovania@stavebna.sk, kovania.eu



Nízka cena

Pre dvere do 30 kg

Oblúbené MTL-00 R



M15 - antikór
s dvíh. pružinami
skrutky skrz dvere
bez DPH € / pár

IK - iba kľučky		
OZ - obyč., VZ - vlo.	10,70	12,84
ZZ - záchodové	18,70	22,44
G / K - Guľa / kľ.	17,00	20,40



Nízka cena

Pre dvere do 30 kg

MTL-01 R



M15 - antikór
s dvíh. pružinami
skrutky skrz dvere
bez DPH € / pár

IK - iba kľučky		
OZ - obyč., VZ - vlo.	10,70	12,84
ZZ - záchodové	18,70	22,44
G / K - Guľa / kľ.	17,00	20,40



Nízka cena

Pre dvere do 30 kg

MTL-02 R



M15 - antikór
s dvíh. pružinami
skrutky skrz dvere
bez DPH € / pár

IK - iba kľučky		
OZ - obyč., VZ - vlo.	10,70	12,84
ZZ - záchodové	18,70	22,44
G / K - Guľa / kľ.	17,00	20,40

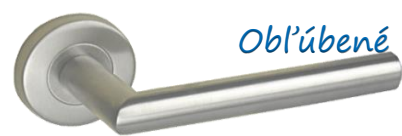

Oblúbené

MT-00 R



M15 - antikór
s dvíh. pružinami
skrutky skrz dvere
bez DPH € / pár

IK - iba kľučky		
OZ - obyč., VZ - vlo.	19,90	23,88
ZZ - záchodové	27,80	33,36
G / K - Guľa / kľ.	25,90	31,08



Nízka cena
Pre dvere do 30 kg

Možné aj iné gule za príplatok..

MTL-00 OR



Rozeta 30 x 60 mm
výška cca 10 mm

M15 - antikór
s dvíh. pružinami
skrutky do dverí
bez DPH € / pár

G / K, G-MSK04, 11	24,70	29,64
OZ - obyč., VZ - vlo.	14,70	17,64
ZZ - záchodové	22,60	27,12
G / K, G-MSK01, 08	20,70	24,84



Nízka cena
Oblúbené

Pre dvere do 30 kg

MTL-00 HR

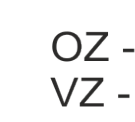

M15 - antikór
s dvíh. pružinami
skrutky skrz dvere
bez DPH € / pár

IK - iba kľučky		
OZ - obyč., VZ - vlo.	18,70	22,44
ZZ - záchodové	26,70	32,04
G / K - Guľa / kľ.	24,70	29,64



Pololiva veľká, na okná s celoobvodovým kovaním.

MT-00 POV



M15 - antikór
s dvíh. pružinami
skrutky do okna
bez DPH € / ks

IK - iba kľučky	15,90	19,08
OZ - obyč., VZ - vlo.		
ZZ - záchodové		
G / K - Guľa / kľ.		



MT-00 Š



M15 - antikór
s dvíh. pružinami
skrutky skrz dvere
bez DPH € / pár

IK - iba kľučky		
OZ - obyč., VZ - vlo.	23,90	28,68
ZZ - záchodové	31,80	38,16
G / K - Guľa / kľ.	29,80	35,76



Tvar "U" proti napichnutiu rukávov - pre únikové dvere.

MT-02 R



M15 - antikór
s dvíh. pružinami
skrutky skrz dvere
bez DPH € / pár

IK - iba kľučky		
OZ - obyč., VZ - vlo.	19,90	23,88
ZZ - záchodové	27,80	33,36
G / K - Guľa / kľ.	25,90	31,08



Rozeta 30 x 60 mm
výška cca 10 mm

MT-02 OR



M15 - antikór
s dvíh. pružinami
skrutky do dverí
bez DPH € / pár

IK - iba kľučky		
OZ - obyč., VZ - vlo.	23,90	28,68
ZZ - záchodové	31,80	38,16
G / K - Guľa / kľ.	29,80	35,76



Tvar "U" proti napichnutiu rukávov - pre únikové dvere.

MT-02 Š



M15 - antikór
s dvíh. pružinami
skrutky skrz dvere
bez DPH € / pár

IK - iba kľučky		
OZ - obyč., VZ - vlo.	23,90	28,68
ZZ - záchodové	31,80	38,16
G / K - Guľa / kľ.	29,80	35,76



Odporúčame

MT-04 R



M15 - antikór
s dvíh. pružinami
skrutky skrz dvere
bez DPH € / pár

IK - iba kľučky		
OZ - obyč., VZ - vlo.	19,90	23,88
ZZ - záchodové	27,80	33,36
G / K - Guľa / kľ.	25,90	31,08

Klíčky antikórové

(po česky: nerezové kliky)



s dvíhacími pružinami

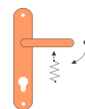

apex®

Zmeny vyhradené. Aktualiz.: 20.10.2015

048 / 415 10 16, 0905 445 446, kovania@stavebna.sk, kovania.eu



Pololiva veľká, na okná s celoobvodovým kovaním.

MT-04 POV

M15 - antikór

s dvíh. pružinami skrutky do okna

bez DPH € / ks

IK - iba kľučky	15,90	19,08
OZ - obyč., VZ - vlo.		
ZZ - záchodové		
G / K - Guľa / kľ.		



Odporúčame

MT-06 Š

M15 - antikór

s dvíh. pružinami skrutky skrz dvere

bez DPH € / pár

IK - iba kľučky		
OZ - obyč., VZ - vlo.	23,90	28,68
ZZ - záchodové	31,80	38,16
G / K - Guľa / kľ.	29,80	35,76



Odporúčame

MT-06 R

M15 - antikór

s dvíh. pružinami skrutky skrz dvere

bez DPH € / pár



IK - iba kľučky		
OZ - obyč., VZ - vlo.	19,90	23,88
ZZ - záchodové	27,80	33,36
G / K - Guľa / kľ.	25,90	31,08



Odporúčame

MEL-15 R

M15 - antikór

s dvíh. pružinami skrutky skrz dvere

bez DPH € / pár



IK - iba kľučky		
OZ - obyč., VZ - vlo.	29,80	35,76
ZZ - záchodové	37,80	45,36
G / K - Guľa / kľ.	35,80	42,96



MT-05 R

M15 - antikór

s dvíh. pružinami skrutky skrz dvere

bez DPH € / pár



IK - iba kľučky		
OZ - obyč., VZ - vlo.	19,90	23,88
ZZ - záchodové	27,80	33,36
G / K - Guľa / kľ.	25,90	31,08



ME-00 R

M15 - antikór

s dvíh. pružinami skrutky skrz dvere

bez DPH € / pár



IK - iba kľučky		
OZ - obyč., VZ - vlo.	37,80	45,36
ZZ - záchodové	45,70	54,84
G / K - Guľa / kľ.	43,70	52,44



Odporúčame

Oblíbené

ME-01 R

M15 - antikór

s dvíh. pružinami skrutky skrz dvere

bez DPH € / pár



IK - iba kľučky		
OZ - obyč., VZ - vlo.	37,80	45,36
ZZ - záchodové	45,70	54,84
G / K - Guľa / kľ.	43,70	52,44



ME-01 HR

M15 - antikór

s dvíh. pružinami skrutky skrz dvere

bez DPH € / pár



IK - iba kľučky		
OZ - obyč., VZ - vlo.	45,70	54,84
ZZ - záchodové	53,70	64,44
G / K - Guľa / kľ.	51,70	62,04



Odporúčame

ME-13 R

M15 - antikór

s dvíh. pružinami skrutky skrz dvere

bez DPH € / pár



IK - iba kľučky		
OZ - obyč., VZ - vlo.	37,80	45,36
ZZ - záchodové	45,70	54,84
G / K - Guľa / kľ.	43,70	52,44



ME-08 R

M15 - antikór

s dvíh. pružinami skrutky skrz dvere

bez DPH € / pár



IK - iba kľučky		
OZ - obyč., VZ - vlo.	37,80	45,36
ZZ - záchodové	45,70	54,84
G / K - Guľa / kľ.	43,70	52,44



Odporúčame

ME-08 HR

M15 - antikór

s dvíh. pružinami skrutky skrz dvere

bez DPH € / pár



IK - iba kľučky		
OZ - obyč., VZ - vlo.	45,70	54,84
ZZ - záchodové	53,70	64,44
G / K - Guľa / kľ.	51,70	62,04



ME-04 R

M15 - antikór

s dvíh. pružinami skrutky skrz dvere

bez DPH € / pár



IK - iba kľučky		
OZ - obyč., VZ - vlo.	37,80	45,36
ZZ - záchodové	45,70	54,84
G / K - Guľa / kľ.	43,70	52,44

Kľučky antikórové

(po česky: nerezové kliky)



s dvíhacími pružinami

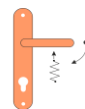

apex[®]

Zmeny vyhradené. Aktualiz.: 20.10.2015

048 / 415 10 16, 0905 445 446, kovania@stavebna.sk, kovania.eu



ME-06 R

M15 - antikór

s dvíh. pružinami
skrutky skrz dvere

bez DPH € / pár



IK - iba kľučky		
OZ - obyč., VZ - vlo.	37,80	45,36
ZZ - záchodové	45,70	54,84
G / K - Guľa / kľ.	43,70	52,44



ME-03 R

M15 - antikór

s dvíh. pružinami
skrutky skrz dvere

bez DPH € / pár



IK - iba kľučky		
OZ - obyč., VZ - vlo.	37,80	45,36
ZZ - záchodové	45,70	54,84
G / K - Guľa / kľ.	43,70	52,44



WS-00 R

M15 - antikór

s dvíh. pružinami
skrutky skrz dvere

bez DPH € / pár



IK - iba kľučky		
OZ - obyč., VZ - vlo.	39,80	47,76
ZZ - záchodové	47,70	57,24
G / K - Guľa / kľ.	45,70	54,84

ODPORÚČAME



ER-37 R

M15 - antikór

s dvíh. pružinami
skrutky skrz dvere

bez DPH € / pár



IK - iba kľučky		
OZ - obyč., VZ - vlo.	77,10	92,52
ZZ - záchodové	89,20	107,04
G / K - Guľa / kľ.	0,00	0,00



RS-03 R

M15 - antikór

s dvíh. pružinami
skrutky skrz dvere

bez DPH € / pár



IK - iba kľučky		
OZ - obyč., VZ - vlo.	72,60	87,12
ZZ - záchodové	84,50	101,40
G / K - Guľa / kľ.	78,60	94,32



RS-01

M15 - antikór

s dvíh. pružinami
skrutky skrz dvere

bez DPH € / pár



IK - iba kľučky		
OZ - obyč., VZ - vlo.	72,60	87,12
ZZ - záchodové	84,50	101,40
G / K - Guľa / kľ.	78,60	94,32



MT-11 R

M15 - antikór

s dvíh. pružinami
skrutky skrz dvere

bez DPH € / pár



IK - iba kľučky		
OZ - obyč., VZ - vlo.	19,90	23,88
ZZ - záchodové	27,80	33,36
G / K - Guľa / kľ.	25,90	31,08



MT-11 HR

M15 - antikór

s dvíh. pružinami
skrutky skrz dvere

bez DPH € / pár



IK - iba kľučky		
OZ - obyč., VZ - vlo.	27,80	33,36
ZZ - záchodové	35,80	42,96
G / K - Guľa / kľ.	33,80	40,56



MT-10 HR

M15 - antikór

s dvíh. pružinami
skrutky skrz dvere

bez DPH € / pár



IK - iba kľučky		
OZ - obyč., VZ - vlo.	27,80	33,36
ZZ - záchodové	35,80	42,96
G / K - Guľa / kľ.	33,80	40,56



MC-00 HR

M15 - antikór

s dvíh. pružinami
skrutky skrz dvere

bez DPH € / pár



IK - iba kľučky		
OZ - obyč., VZ - vlo.	59,70	71,64
ZZ - záchodové	67,60	81,12
G / K - Guľa / kľ.	65,60	78,72



MC-01 HR

M15 - antikór

s dvíh. pružinami
skrutky skrz dvere

bez DPH € / pár



IK - iba kľučky		
OZ - obyč., VZ - vlo.	59,70	71,64
ZZ - záchodové	67,60	81,12
G / K - Guľa / kľ.	65,60	78,72



MC-03 HR

M15 - antikór

s dvíh. pružinami
skrutky skrz dvere

bez DPH € / pár



IK - iba kľučky		
OZ - obyč., VZ - vlo.	59,70	71,64
ZZ - záchodové	67,60	81,12
G / K - Guľa / kľ.	65,60	78,72

Klíčky antikórové

(po česky: nerezové kliky)



s dvíhacími pružinami

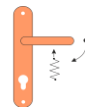

apex®

Zmeny vyhradené. Aktualiz.: 20.10.2015

048 / 415 10 16, 0905 445 446, kovania@stavebna.sk, kovania.eu

Oblíbené



Gule je možné skombinovať aj s kľúčkami.

MSK-01 R

M15 - antikór

cena za pár, s rozetami na VZ skrutky skrz dvere

bez DPH € / pár

OZ - obyč., **VZ** - vlo. 31,80 **38,16**



MSK-04 R

M15 - antikór

cena za pár, s rozetami na VZ skrutky skrz dvere

bez DPH € / pár

OZ - obyč., **VZ** - vlo. 72,60 **87,12**

vhodné na vysokú záťaž



MSK-12 R

M15 - antikór

cena za pár, s rozetami na VZ skrutky skrz dvere

bez DPH € / pár

OZ - obyč., **VZ** - vlo. 87,10 **104,52**



MSK-11 R

M15 - antikór

cena za pár, s rozetami na VZ skrutky skrz dvere

bez DPH € / pár

OZ - obyč., **VZ** - vlo. 36,60 **43,92**



MSK-08 R

M15 - antikór

cena za pár, s rozetami na VZ skrutky skrz dvere

bez DPH € / pár

OZ - obyč., **VZ** - vlo. 31,80 **38,16**



MSK-10 R

M15 - antikór

cena za pár, s rozetami na VZ skrutky skrz dvere

bez DPH € / pár

OZ - obyč., **VZ** - vlo. 72,60 **87,12**

Oblíbené

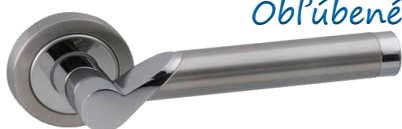

Marena-06 R

M15 / M4 - antikór, Cr lesklý

s dvíh. pružinami skrutky skrz dvere

bez DPH € / pár

IK - iba kľučky

OZ - obyč., **VZ** - vlo. 23,00 **27,60**

ZZ - záchodové 29,30 **35,16**

G / K - Guľa / kľ. 32,00 **38,40**



Prado R

M15 / M4 - antik., Cr lesklý

s dvíh. pružinami skrutky skrz dvere

bez DPH € / pár

IK - iba kľučky

OZ - obyč., **VZ** - vlo. 21,60 **25,92**

ZZ - záchodové 29,10 **34,92**

G / K - Guľa / kľ. 31,30 **37,56**



Diago HR

M15 / M4 - antik., Cr lesklý

s dvíh. pružinami skrutky skrz dvere

bez DPH € / pár

IK - iba kľučky

OZ - obyč., **VZ** - vlo. 31,10 **37,32**

ZZ - záchodové 39,20 **47,04**

G / K - Guľa / kľ. 40,20 **48,24**



Dacapo-05 R

M15 / M4 - antik., Cr lesklý

s dvíh. pružinami skrutky skrz dvere

bez DPH € / pár

IK - iba kľučky

OZ - obyč., **VZ** - vlo. 19,00 **22,80**

ZZ - záchodové 26,20 **31,44**

G / K - Guľa / kľ. 27,90 **33,48**



Diago-11 R

M15 / M4 - antik., Cr lesklý

s dvíh. pružinami skrutky skrz dvere

bez DPH € / pár

IK - iba kľučky

OZ - obyč., **VZ** - vlo. 22,80 **27,36**

ZZ - záchodové 30,30 **36,36**

G / K - Guľa / kľ. 33,10 **39,72**



MT-00 slim

M15 - antikór

bez dvíhacích pružín cenas guľou MSK-01

bez DPH € / pár

IK - iba kľučky

K / K VZ - vlo. 33,00 **39,60**

G / G - guľa / guľa 48,30 **57,96**

G / K - Guľa / kľ. 44,90 **53,88**

kovania.eu



Pohodlná kľučka, nadčasový vzhľad.



Rombus-a SP, d/k, F1

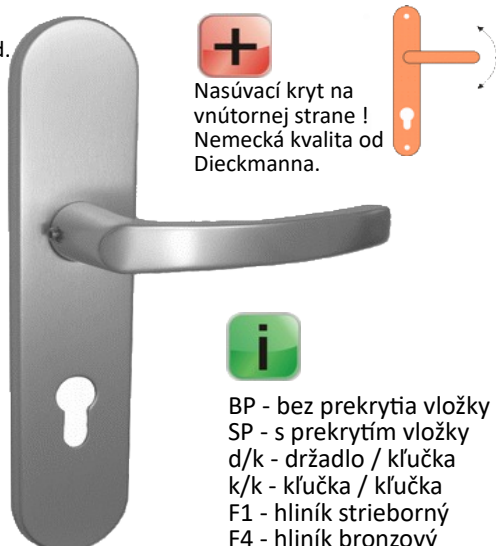

Nasúvací kryt na vnútornej strane !
Nemecká kvalita od Dieckmanna.



BP - bez prekrytia vložky
SP - s prekrytím vložky
d/k - držadlo / kľučka
k/k - kľučka / kľučka
F1 - hliník strieborný
F4 - hliník bronzový

bezpečn. kľučky	Rombus-a SP		
rozstup / hrúbka:	72 / 40-45, 90 / 40-45		
materiál:	legovaný masívny hliník		
povrch:	eloxovaný hliník		
bezp. trieda:	ES1 podľa DIN 18257		
atest NBÚ:	netestované		
štít von š x d x hr.:	50 x 240 x 15 mm		
štít dnu š x d x hr.:	50 x 240 x 10 mm		
dvíhacie pružiny:	nie		
počet skrutiek:	3, stredná nie je nutná		
štvorhran:	8 x 8 mm + red. na 9 x 9		
spojov. sady iné:	d/k 65-75 mm		
Typ	Farba	bez DPH	s DPH
Rombus-a SP, d/k	F1	52,20	62,64
Rombus-a SP, d/k	F4	57,30	68,76



C 101 SP, d/k, M 15

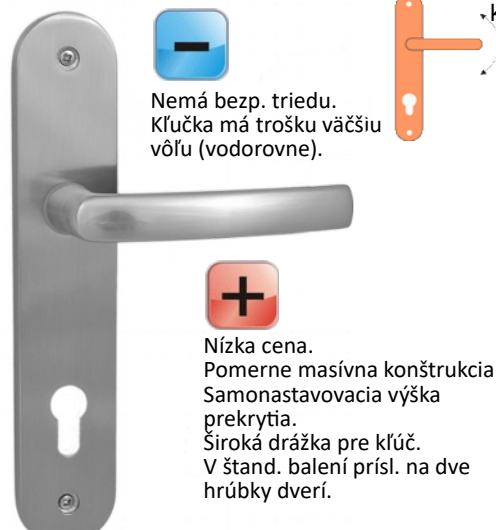

Nemá bezp. triedu.
Kľučka má trochu väčšiu vôľu (vodorovne).



Nízka cena.
Pomerne masívna konštrukcia.
Samonastavovacia výška prekrytia.
Široká drážka pre kľúč.
V štand. balení prísl. na dve hrúbky dverí.

kľučky na vchod. dvere	C 101 SP		
rozstup / hrúbka:	72 a 90 / 40-45, 65-70		
materiál:	zinkozliatiny		
povrch:	lakovaný		
bezp. trieda:	bez		
atest NBÚ:	netestované		
štít von š x d x hr.:	48 x 245 x 14 mm		
štít dnu š x d x hr.:	48 x 245 x 6 mm		
dvíhacie pružiny:	nie		
počet skrutiek:	2		
štvorhran:	8 x 8 mm		
spojov. sady iné:	nie, dve sú v balení		
Typ	Farba	bez DPH	s DPH
C 101 SP, d/k	M 15	20,80	24,96
C 101 SP, d/k	MC3	20,80	24,96

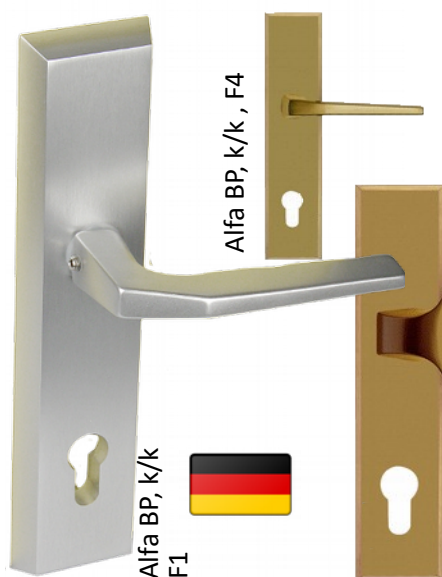

Alfa BP, k/k
F1

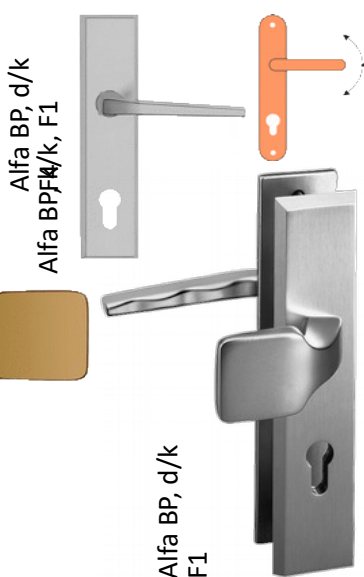

Alfa BP, d/k
F1

bezpečnostné kľučky	Alfa BP		
rozstup / hrúbka:	72 a 90 / 45-50, 92 /		
materiál:	legovaný masívny hliník		
povrch:	eloxovaný hliník		
bezp. trieda:	ES1 podľa DIN 18257		
atest NBÚ:	netestované		
štít von š x d x hr.:	52 x 240 x 15		
štít dnu š x d x hr.:	50 x 240 x 6		
dvíhacie pružiny:	nie		
počet skrutiek:	2		
štvorhran:	8 x 8 mm + red. na 9 x 9		
spojov. sady iné:	d/k 65-75 mm		
Typ	Farba	bez DPH	s DPH
Alfa BP, d/k	F1	37,00	44,40
Alfa BP, d/k	F4	40,40	48,48
Alfa BP, k/k	F1	32,80	39,36
Alfa BP, k/k	F4	35,80	42,96

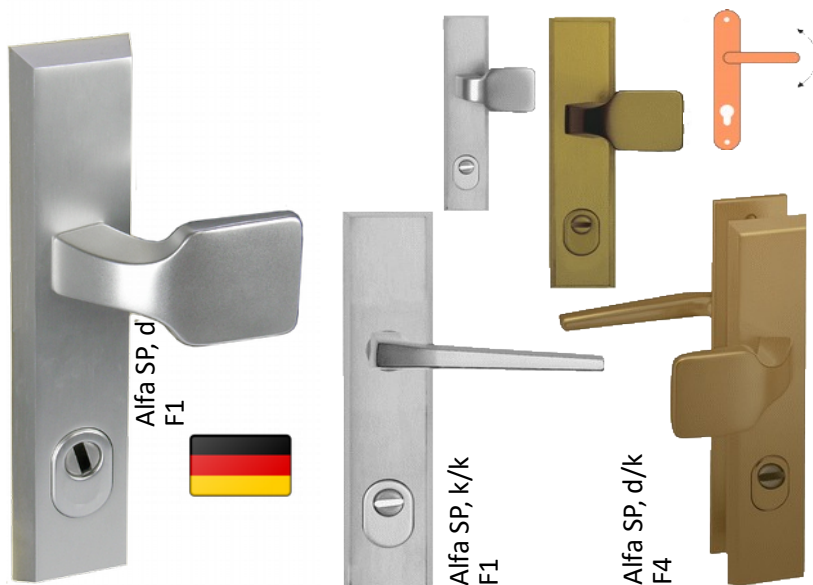

bezpečnostné kľučky	Alfa SP		
rozstup / hrúbka:	72 a 90 / 40-45, 92 /		
materiál:	legovaný masívny hliník		
povrch:	eloxovaný hliník		
bezp. trieda:	ES1 podľa DIN 18257		
atest NBÚ:	netestované		
štít von š x d x hr:	52 x 240 x 15		
štít dnu š x d x hr:	50 x 240 x 6		
dvíhacie pružiny:	nie		
počet skrutiek:	2		
štvorhran:	8 x 8 mm + red. na 9 x 9		
spojov. sady iné:	d/k 65-75 mm		
Typ	Farba	bez DPH	s DPH
Alfa SP, d/k	F1	51,20	61,44
Alfa SP, d/k	F4	55,90	67,08
Alfa SP, k/k	F1	47,00	56,40
Alfa SP, k/k	F4	51,40	61,68



bezpečnostné kľučky	Alfa-g SP		
rozstup / hrúbka:	72 a 90 / 40-45		
materiál:	legovaný masívny hliník		
povrch:	eloxovaný hliník		
bezp. trieda:	ES1 podľa DIN 18257		
atest NBÚ:	netestované		
štít von š x d x hr:	52 x 240 x 15		
štít dnu š x d x hr:	50 x 240 x 6		
dvíhacie pružiny:	nie		
počet skrutiek:	2		
štvorhran:	8 x 8 mm + red. na 9 x 9		
spojov. sady iné:	d/k 65-75 mm		
Typ	Farba	bez DPH	s DPH
Alfa-G SP, d/k	F1	57,60	69,12

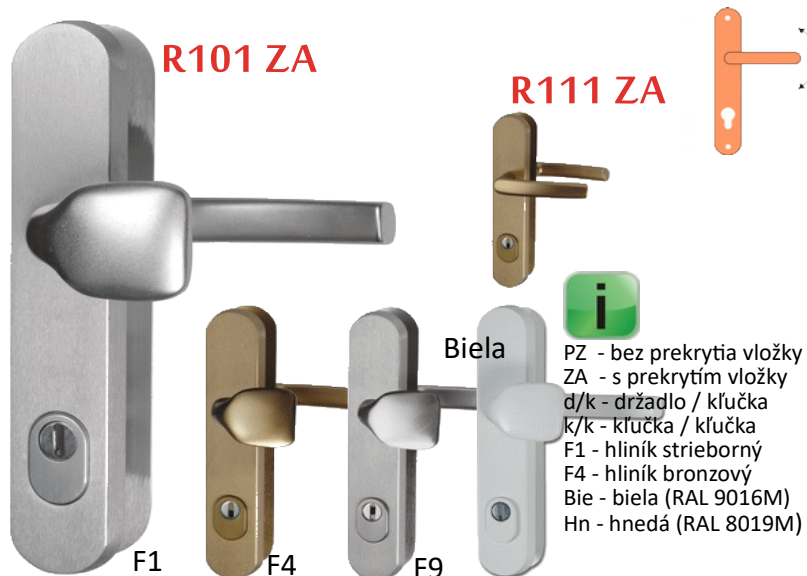

bezpečnostné kľučky	R101ZA, R111ZA		
rozstup / hrúbka:	72 a 90 / 40-55, 92 / 67-80		
materiál:	legovaný masívny hliník		
povrch:	eloxovaný hliník		
bezp. trieda:	3 (STN EN 1906 a 1627)		
atest NBÚ:	netestované		
štít von š x d x hr:	52 x 240 x 15		
štít dnu š x d x hr:	50 x 240 x 6		
dvíhacie pružiny:	nie		
počet skrutiek:	2		
štvorhran:	8 x 8 mm		
spojov. sady iné:	d/k 65-75 mm		
Typ	Farba	bez DPH	s DPH
R101 ZA, R111 ZA	F1, F4	51,60	61,92
R101 ZA, R111 ZA	F9	55,90	67,08

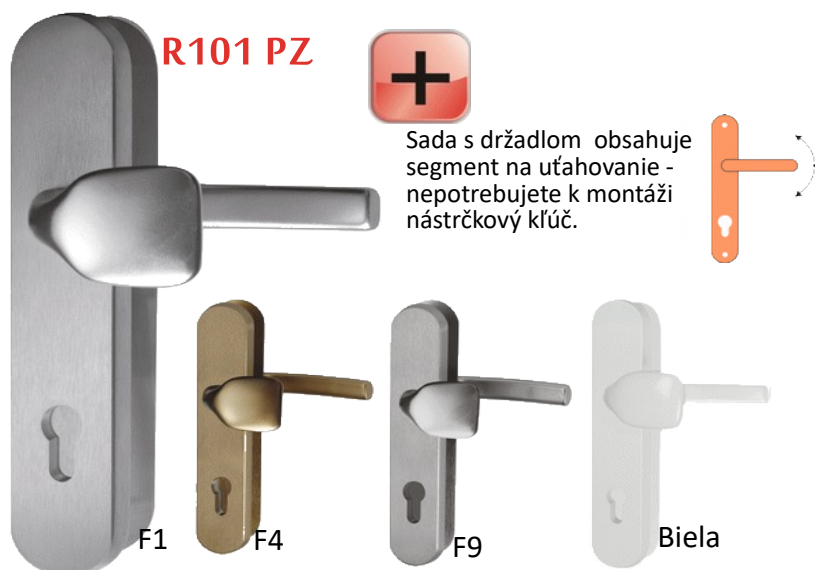

bezpečnostné kľučky	R101PZ, R111PZ		
rozstup / hrúbka:	72 a 90 / 40-55, 92 / 67-80		
materiál:	legovaný hliník		
povrch:	legovaný masívny hliník		
bezp. trieda:	3 (STN EN 1906 a 1627)		
atest NBÚ:	netestované		
štít von š x d x hr.:	52 x 240 x 15		
štít dnu š x d x hr.:	50 x 240 x 6		
dvíhacie pružiny:	nie		
počet skrutiek:	2		
štvorhran:	8 x 8 mm		
spojov. sady iné:	d/k 65-75 mm		
Typ	Farba	bez DPH	s DPH
R101 PZ, R 111PZ	F1, F4	36,90	44,28
R101 PZ, R 111PZ	F9	41,20	49,44

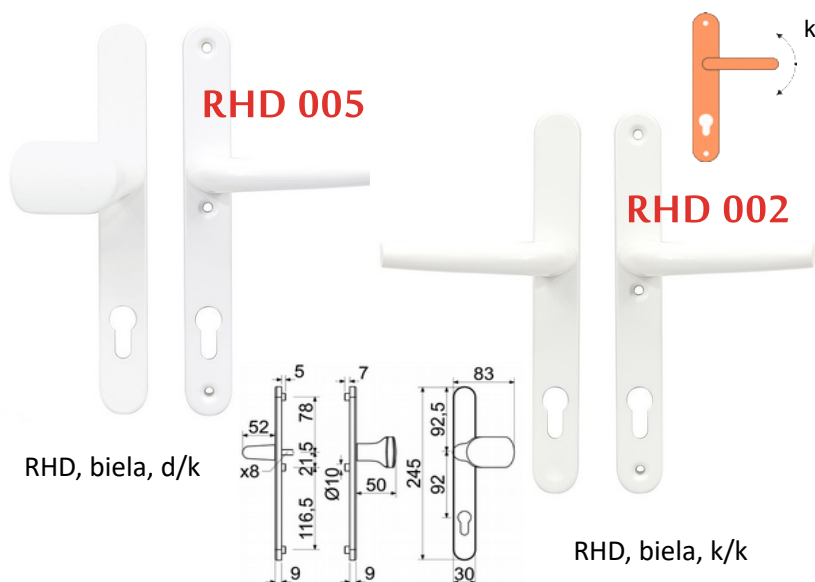

kľučky na vchod. dvere	RHD 002, RHD 005		
rozstup / hrúbka:	92 / 77-82		
materiál:	hliník, dutý + fixačný plech		
povrch:	prášková farba		
bezp. trieda:	bez		
atest NBÚ:	netestované		
štít von š x d x hr.:	30 x 245 x 9 mm		
štít dnu š x d x hr.:	30 x 245 x 9 mm		
dvíhacie pružiny:	nie		
počet skrutiek:	3		
štvorhran:	8 x 8		
spojov. sady iné:	nie		
Typ	Farba	bez DPH	s DPH
RHD 002	Bie,	12,50	15,00
RHD 005	Bie,	14,00	16,80

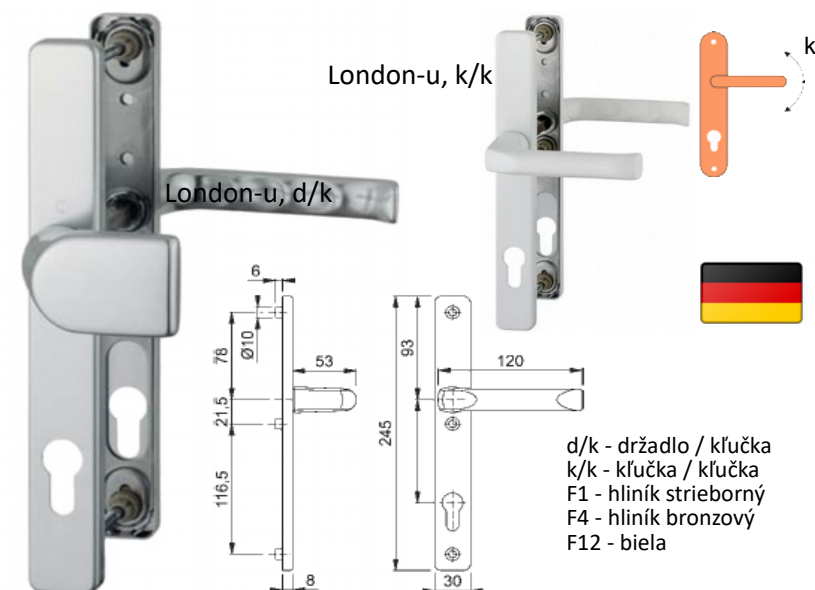

kľučky na vchod. dvere	London - u		
rozstup / hrúbka:	92 / 67-72		
materiál:	hliník, dutý s výstuhou		
povrch:	prášková farba		
bezp. trieda:	bez		
atest NBÚ:	netestované		
štít von š x d x hr.:	30 x 245 x 8,5 mm		
štít dnu š x d x hr.:	30 x 245 x 8,5 mm		
dvíhacie pružiny:	nie		
počet skrutiek:	3		
štvorhran:	8 x 8		
spojov. sady iné:	nie		
Typ	Farba	bez DPH	s DPH
London-u k/k	F1, F12	27,70	33,24
London-u k/k	F4, F9	32,00	38,40
London-u d/k	F1, F12	34,40	41,28
London-u d/k	F4, F9	39,50	47,40

Bezpečnostné kovanie Alfa 7030



F1

kryt vložky	Alfa 7030		
pre hrúbku krídla:	36-45, 66-75 (obsahuje obe)		
materiál:	masívny legovaný hliník		
povrch:	eloxovaný hliník		
bezp. trieda:	netestované		
atest NBÚ:	netestované		
štít von š x d x hr.:	50 x 130 x 15 mm		
štít dnu š x d x hr.:	50 x 130 x 6 mm		
rozstup skrutiek:	103 mm, zvislo		
Typ	Farba	bez DPH	s DPH
Alfa 7031	F1	18,90	22,68

Bezpečnostné kovanie Alfa 7031



F1



F9

kryt vložky	Alfa 7031		
pre hrúbku krídla:	36-45, 66-75 (obsahuje obe)		
materiál:	masívny legovaný hliník		
povrch:	eloxovaný hliník		
bezp. trieda:	netestované		
atest NBÚ:	netestované		
štít von š x d x hr.:	50 x 130 x 15 mm		
štít dnu š x d x hr.:	50 x 130 x 6 mm		
rozstup skrutiek:	103 mm, zvislo		
Typ	Farba	bez DPH	s DPH
Alfa 7031	F1	31,80	38,16
Alfa 7031	F9	37,40	44,88

Rozeta BP-55

Cena za pár.



F4



F1

bezpečnostná rozeta	BP-55		
pre hrúbku krídla:	do 68, skrátiť pri montáži		
materiál:	masívny hliník		
povrch:	eloxovaný hliník		
bezp. trieda:	netestované		
atest NBÚ:	netestované		
štít von š x d x hr.:	Ø 55 x 15 mm		
štít dnu š x d x hr.:	Ø 55 x 8 mm		
rozstup skrutiek:	38 mm, vodorovne		
Typ	Farba	bez DPH	s DPH
Rozeta BP-55	F1	12,70	15,24
Rozeta BP-55	F4	13,90	16,68

Rozeta SP-55



F1

bezpečnostná rozeta	SP-55		
pre hrúbku krídla:	do 68, skrátiť pri montáži		
materiál:	hliník, plast, antikór		
povrch:	eloxovaný hliník		
bezp. trieda:	netestované		
atest NBÚ:	netestované		
štít von š x d x hr.:	Ø 55 x 15 mm		
štít dnu š x d x hr.:	Ø 55 x 8 mm		
rozstup skrutiek:	38 mm, vodorovne		
Typ	Farba	bez DPH	s DPH
Rozeta SP-55	F1	26,70	32,04
Rozeta SP-55	F4	27,80	33,36

Spojov. sady ku kovaniam



Spojovacie sady	Farba	bez DPH	s DPH
SS Rombus d/k 65/7	-		
SS Alfa d/k 65/75 mm	F1	5,00	6,00
SS Alfa d/k 65/75 mm	F4	5,30	6,36
SS R 40/55 mm	-	4,30	5,16
SS R 55/65 mm	-	4,30	5,16
SS R 67/80 mm	-	4,30	5,16
SS R 80/90 mm	-	4,30	5,16

Príslušenstvo ku kľučkám a kovaniam

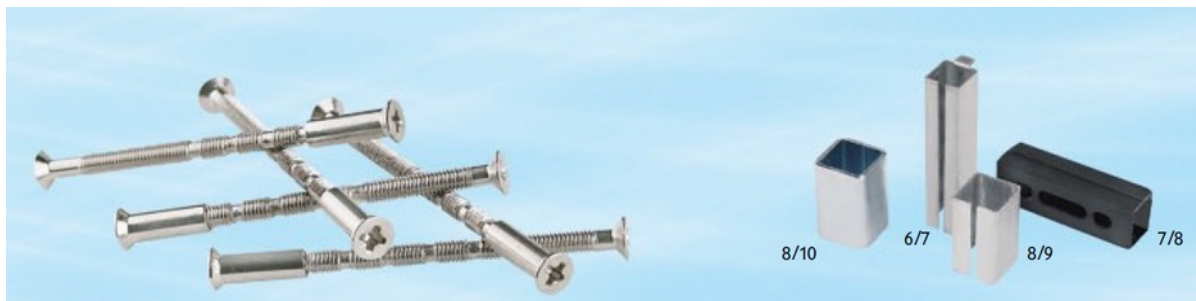

SYSTÉM NA SKLO

NEREZOVÁ OCEL DIN 1.4301

apex tel: 048/ 415 1016
0905 445 446
29 augusta č.5 kovania@sfavebna.sk
Banská Bystrica www.kovania.eu



PF-1
28,64 € (34,08 € vr. DPH)
863 SK (1.027 Sk vr. DPH)



PF-2
28,64 € (34,08 € vr. DPH)
863 SK (1.027 Sk vr. DPH)



PF-3
33,42 € (39,77 € vr. DPH)
1.007 SK (1.198 Sk vr. DPH)



PF-8
52,14 € (62,05 € vr. DPH)
1.571 SK (1.869 Sk vr. DPH)



PF-6
67,68 € (80,53 € vr. DPH)
2.039 SK (2.426 Sk vr. DPH)



PF-4
37,40 € (44,51 € vr. DPH)
1.127 SK (1.341 Sk vr. DPH)



PF-7
42,58 € (50,67 € vr. DPH)
1.283 SK (1.527 Sk vr. DPH)



PF-5
40,59 € (48,30 € vr. DPH)
1.223 SK (1.455 Sk vr. DPH)



FS-1
95,16 € (113,24 € vr. DPH)
2.867 SK (3.411 Sk vr. DPH)



H-1
48,56 € (57,78 € vr. DPH)
1.463 SK (1.741 Sk vr. DPH)

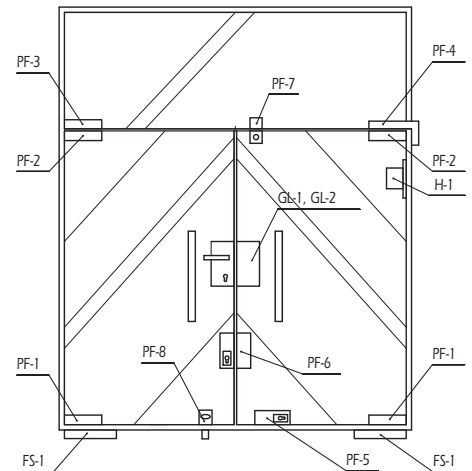

GL-1
248,91 € (296,21 € vr. DPH)
7.499 SK (8.924 Sk vr. DPH)



GL-2
248,91 € (296,21 € vr. DPH)
7.499 SK (8.924 Sk vr. DPH)

Držadlá, mušle, úchyty



Zmeny cenníka vyhradené. Aktualiz.: 17.06.2014

048 / 415 10 16, 0905 445 446, kovania.eu

(po česky -
nerezové madlá)



Ø 32 mm
cena za pár
cena za ks: x 0,75
lesklý povrch + 8 €/ks bez DPH

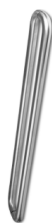

Vŕtanie dier:
drevo - Ø 10 mm
sklo - Ø 14 mm

pri objednávke:
- zadajte hrúbku dverí
- zadajte, ak ide o držadlá
do celosklených dverí.



Nízka cena

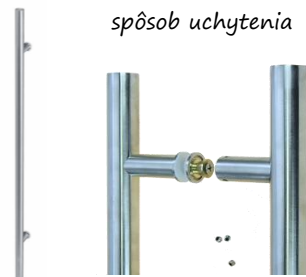

spôsob uchytenia

Rozstup

Držadlo U	bez DPH	s DPH
350 [mm], pár	39,80	47,76
500 [mm], pár	49,80	59,76
600 [mm], pár	59,70	71,64

Držadlo U	bez DPH	s DPH
700 [mm], pár	65,70	78,84
800 [mm], pár	73,70	88,44
1 000 [mm], pár	79,60	95,52

F1, dlhé	bez DPH	s DPH
1100	181,80	218,16
1500	214,50	257,40
2000	117,50	141,00

Rozstup / dĺžka



Oblúbené



M15 - antikór

- z nehrdzavejúcej ocele
- aj atypy



Oblúbené

Držadlo F1	bez DPH	s DPH
300 / 500, pár	63,70	76,44
300 / 500, ks	47,70	57,24

Držadlo F2	bez DPH	s DPH
300 / 500, pár	63,70	76,44
300 / 500, ks	47,70	57,24

Držadlo F3	bez DPH	s DPH
300 / 500, pár	63,70	76,44
300 / 500, ks	47,70	57,24



Oblúbené

Rozstup

Držadlo B	bez DPH	s DPH
350 [mm], pár	63,70	76,44
350 [mm], ks	47,70	57,24

Držadlo C	bez DPH	s DPH
350 [mm], pár	63,70	76,44
350 [mm], ks	47,70	57,24

Držadlo G	bez DPH	s DPH
350 [mm], pár	63,70	76,44
350 [mm], ks	47,70	57,24

Rozstup / dĺžka



Hranaté držadlá
(madlá)

profil
30 x 30 mm



profil
20 x 20 mm



Držadlo 2620	bez DPH	s DPH
350 / 500, pár	78,60	94,32
350 / 500, ks	58,40	70,08

Držadlo 2630	bez DPH	s DPH
250 / 270, pár	62,00	74,40
250 / 270, ks	46,80	56,16

Držadlo P3	bez DPH	s DPH
570 / 600, pár	99,20	119,04
570 / 600, ks	49,60	59,52

kovania.eu





Mušľa O-1	bez DPH	€/ ks
M15 - antikór	6,00	7,20



Mušľa H-1	bez DPH	€/ ks
M15 - antikór	6,00	7,20



MSK-01 R pevná	bez DPH	€/ pár
M15 - antikór	31,80	38,16

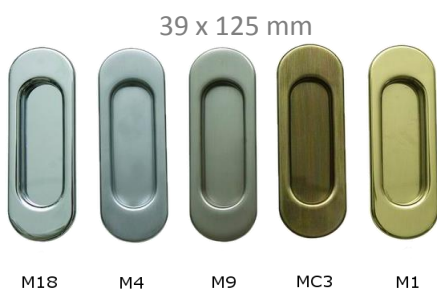

Mušľa O-3	bez DPH	€/ ks
M4 - chróm lesklý	8,20	9,84
M18 - chróm brúsený	8,20	9,84
M9 - nikel matný	8,20	9,84
MC3 - bronz česaný	6,40	7,68
M1 - mosadz lesklá	6,40	7,68



Držadličko 6010	bez DPH	€/ ks
F1 - hliník strieb.	3,40	4,08
F4 - hliník bronz	3,30	3,96
F9 - hliník antikór	3,60	4,32
F5 - hliník hnedý	4,00	4,80
F7 - hliník biely	4,50	5,40



Úchyt čelný	bez DPH	€/ ks
M1 - mosadz lesklá	2,80	3,36
MC3 - bronz česaný	2,90	3,48
M4 - chróm lesklý	3,00	3,60
M 18 - chróm brús.	3,00	3,60
M 9 - nikel matný	6,00	7,20

z eloxovaného hliníka

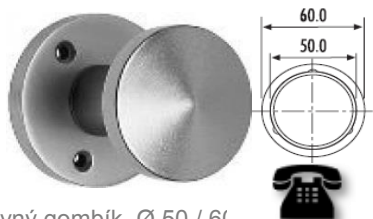

Gombík 1080	bez DPH	€/ ks
F1 - hliník strieb.	0,00	0,00

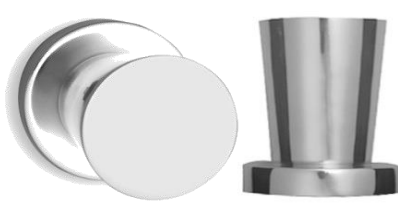

MSK 05	bez DPH	€/ pár
M15 - antikór	72,60	87,12

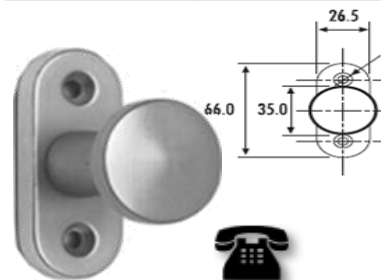

Úchyt 6041	bez DPH	€/ ks
F1 - hliník strieb.	4,40	5,28



Mušľa MN-1097Z	bez DPH	€/ pár
M18 - chróm matný	33,00	39,60
M9 - nikel matný	33,00	39,60



Mušľa MN-1100Z	bez DPH	€/ pár
M18 - chróm matný	36,10	43,32
M9 - nikel matný	36,10	43,32



Mušľa MN-1096Z	bez DPH	€/ pár
M18 - chróm matný	46,70	56,04
M9 - nikel matný	46,70	56,04



Zámkové vložky

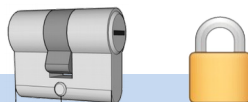

© Ing. E. Horváth, apex Banská Bystrica, 2007-2019



Zmeny cenníka vyhradené. Aktualizované 09.01.2019

048 / 415 10 16, 0905 445 446, kovania.eu

výrobca: **dormakaba**

MUL-T-LOCK

CISA

Neznačkový



KABA ExperT cross – špičková technológia radiálnych stavidiel a interaktívneho prvku.

Interaktívny prvok

Bočný segment

možné skombinovať na jeden kľúč

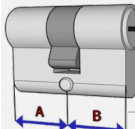
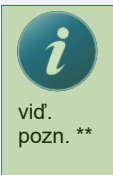

Trieda bezpečnosti	★★★★★	★★★★★	★★★★★	★★★★★	★★★★★	★★★★★	★★★★★	★★★★★	★★★★★	★★★★★	★★★★★	
Úroveň vložky	špička+karta	špička+karta	špička+karta	špička+karta	špička+karta	špička+karta	špička+karta	špička+karta	špička+karta	špička+karta	špička+karta	
Teoret. počet permutácií	100 miliárd	907 miliárd	3 200 000	3 200 000	45 000	45 000	45 000	45 000	30 000	30 000	neudávaný	
Patent do roku	2 033	2 033	2 032	2 032	-	-	2 022	-	-	-	-	
Registračná karta	●	●	●	●	●	-	●	-	-	-	-	
Interaktívny prvok	●	-	-	-	-	-	-	-	-	-	-	
Ochrana proti odvrátniu	●	●	●	●	●	●	●	●	●	●	●	
Ochrana proti SG ****	●	●	●	●	●	●	●	●	●	●	●	
Ochrana proti vyhataniu	●	●	●	●	●	●	●	●	●	●	●	
Atypické rozmery:	Atypy možné	Atypy možné	Atypy možné	-	-	-	-	-	-	-	-	
Atest NBÚ:	Prísne tajné	Prísne tajné	Prísne tajné	-	Tajné	Tajné	Tajné	Tajné	Tajné	-	-	
Farba vložky	niklová	niklová	niklová	niklová	niklová	niklová	niklová	niklová	niklová	mosadzná	niklová	
Počet kľúčov v cene:	3	3	3	3	6	3	3	3	3	3	3	
Typ zámkovej vložky	ExperT cross	ExperT plus	pExtra aktív	pExtra kombi	EAP 2000 – VP	EAP 2000	Garrison	Asix	C 2000	Základná		
A + B [mm]	b DPH s DPH	b DPH s DPH	b DPH s DPH	b DPH s DPH	b DPH s DPH	b DPH s DPH	b DPH s DPH	b DPH s DPH	b DPH s DPH	b DPH s DPH	b DPH s DPH	
22 + 22												
22 + 27												
25 + 25												
25 + 35	104,40	125,28	79,70	95,64								
25 + 40	108,00	129,60	83,30	99,96								
25 + 45	111,50	133,80	86,80	104,16								
27 + 27					51,80	62,16	34,30	41,16	19,70	23,64	15,60	18,72
27 + 30					51,80	62,16	34,30	41,16				
27 + 35					51,80	62,16	36,30	43,56	20,60	24,72	16,40	19,68
27 + 40					51,80	62,16			22,40	26,88	18,30	21,96

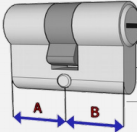

Typ zámkovej vložky		ExperT cross		ExperT plus		pExtra aktív		pExtra kombi		EAP 2000 – VP		EAP 2000		Garrison		Asix		C 2000		Základná		
A + B [mm]		b DPH	s DPH	b DPH	s DPH	b DPH	s DPH	b DPH	s DPH	b DPH	s DPH	b DPH	s DPH	b DPH	s DPH	b DPH	s DPH	b DPH	s DPH	b DPH	s DPH	
	27 + 45					55,20	66,24			24,30	29,16	20,20	24,24									
	27 + 50					58,70	70,44															
	27 + 55					62,10	74,52			26,20	31,44	22,10	26,52									
	27 + 60					65,60	78,72															
	28 + 28																16,20	19,44				
	28 + 36																17,30	20,76				
30 + 30	99,70	119,64	75,10	90,12	51,80	62,16	34,30	41,16	19,70	23,64	15,60	18,72			16,20	19,44	12,70	15,24	7,00	8,40		
30 + 35	103,30	123,96	78,60	94,32	51,80	62,16	36,30	43,56	20,60	24,72	16,40	19,68	24,00	28,80	18,50	22,20	12,60	15,12	7,00	8,40		
30 + 40	106,90	128,28	82,20	98,64	55,20	66,24	38,10	45,72	22,40	26,88	18,30	21,96	24,80	29,76	20,20	24,24	16,30	19,56	8,80	10,56		
30 + 45	110,50	132,60	85,80	102,96	58,70	70,44	39,80	47,76	24,30	29,16	20,20	24,24	25,70	30,84	22,10	26,52	17,60	21,12	9,50	11,40		
30 + 50	114,00	136,80	89,40	107,28	62,10	74,52	41,60	49,92	26,20	31,44	22,10	26,52			23,90	28,68	19,00	22,80	10,00	12,00		
30 + 55	117,60	141,12	92,90	111,48	65,60	78,72	43,60	52,32	28,10	33,72	24,00	28,80			25,80	30,96	20,90	25,08	10,60	12,72		
30 + 60	121,20	145,44	96,50	115,80	69,10	82,92	45,40	54,48	31,00	37,20	26,90	32,28			27,50	33,00	22,50	27,00	11,30	13,56		
30 + 65	124,80	149,76	100,10	120,12	72,50	87,00	47,30	56,76							29,40	35,28						
30 + 70	128,40	154,08	103,70	124,44	76,00	91,20	49,30	59,16							31,20	37,44	30,00	36,00				
30 + 75	131,90	158,28	107,30	128,76	79,40	95,28	51,00	61,20														
30 + 80	135,50	162,60	110,80	132,96													37,10	44,52				
35 + 35	106,90	128,28	82,20	98,64	55,20	66,24	39,40	47,28	22,40	26,88	18,30	21,96			20,20	24,24	16,30	19,56	8,80	10,56		
35 + 40	110,50	132,60	85,80	102,96	58,70	70,44	41,20	49,44	24,30	29,16	20,20	24,24			22,10	26,52	17,60	21,12	9,50	11,40		
35 + 45	114,00	136,80	89,40	107,28	62,10	74,52	42,90	51,48	26,20	31,44	22,10	26,52			23,90	28,68	19,00	22,80	10,00	12,00		
35 + 50	117,60	141,12	92,90	111,48	65,60	78,72	44,70	53,64	28,10	33,72	24,00	28,80			25,80	30,96	20,80	24,96	10,60	12,72		
35 + 55	121,20	145,44	96,50	115,80	69,10	82,92	46,80	56,16	31,00	37,20	26,90	32,28			27,50	33,00	22,50	27,00	11,30	13,56		
35 + 60	124,80	149,76	100,10	120,12	72,50	87,00	48,50	58,20	34,00	40,80	29,80	35,76			29,40	35,28	23,60	28,32				
35 + 65	128,40	154,08	103,70	124,44	76,00	91,20	50,40	60,48	36,90	44,28	32,70	39,24			31,50	37,80	30,00	36,00				
40 + 40	114,00	136,80	89,40	107,28	62,10	74,52	42,90	51,48	26,20	31,44	22,10	26,52			23,90	28,68	19,00	22,80	10,00	12,00		
40 + 45	117,60	141,12	92,90	111,48	65,60	78,72	44,70	53,64	28,10	33,72	24,00	28,80			25,80	30,96	20,90	25,08	10,60	12,72		
40 + 50	121,20	145,44	96,50	115,80	69,10	82,92	46,50	55,80	31,00	37,20	26,90	32,28			27,50	33,00	22,50	27,00	11,30	13,56		
40 + 55	124,80	149,76	100,10	120,12	72,50	87,00	48,50	58,20	34,00	40,80	29,80	35,76			29,40	35,28	24,00	28,80	12,00	14,40		
40 + 60	128,40	154,08	103,70	124,44	76,00	91,20	50,30	60,36	36,90	44,28	32,70	39,24			31,20	37,44	30,00	36,00				
40 + 65	131,90	158,28	107,30	128,76	79,40	95,28																
40 + 70	135,50	162,60	110,80	132,96	82,90	99,48	54,10	64,92							33,10	39,72	37,10	44,52				
45 + 45	121,20	145,44	96,50	115,80	69,10	82,92	46,40	55,68	31,00	37,20	26,90	32,28			27,50	33,00	22,50	27,00	11,30	13,56		
45 + 50	124,80	149,76	100,10	120,12	72,50	87,00	48,20	57,84	34,00	40,80	29,80	35,76			29,40	35,28			12,00	14,40		
45 + 55	128,40	154,08	103,70	124,44	76,00	91,20	50,20	60,24	36,90	44,28	32,70	39,24			31,20	37,44	30,00	36,00				
45 + 60	131,90	158,28	107,30	128,76	79,40	95,28	52,00	62,40	39,80	47,76	35,70	42,84					33,00	39,60				
50 + 50	128,40	154,08	103,70	124,44	76,00	91,20	50,30	60,36	36,90	44,28	32,70	39,24			31,20	37,44	30,00	36,00				

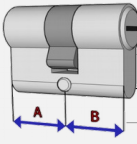
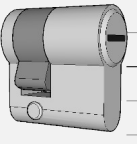

vid'.
pozn. ***

Typ zámkovej vložky	ExperT cross		ExperT plus		pExtra aktív		pExtra kombi		EAP 2000 – VP		EAP 2000		Garrison		Asix		C 2000		Základná			
A + B [mm]	b DPH	s DPH	b DPH	s DPH	b DPH	s DPH	b DPH	s DPH	b DPH	s DPH	b DPH	s DPH	b DPH	s DPH	b DPH	s DPH	b DPH	s DPH	b DPH	s DPH		
 50 + 55	131,90	158,28	107,30	128,76	79,40	95,28			100,80	120,96												
50 + 60	135,50	162,60	110,80	132,96	82,90	99,48	53,80	64,56	42,70	51,24	38,60	46,32			35,20	42,24	37,10	44,52				
55 + 55	135,50	162,60	110,80	132,96			54,10	64,92														
55 + 60	139,10	166,92	114,40	137,28											35,90	43,08						
55 + 65	142,70	171,24	118,00	141,60																		
60 + 60	142,70	171,24	118,00	141,60	89,80	107,76	56,70	68,04	48,50	58,20	44,40	53,28					38,40	46,08				
60 + 65	146,20	175,44	121,60	145,92																		
60 + 70	149,80	179,76	125,10	150,12																		
65 + 65	149,80	179,76	125,10	150,12																		
65 + 70	153,40	184,08	128,70	154,44																		
70 + 70	157,00	188,40	132,30	158,76													57,30	68,76				
Jednostranné vložky	nastaviteľný palec		nastaviteľný palec		nastaviteľný palec		nastaviteľný palec		nastaviteľný palec		nastaviteľný palec		nastaviteľný palec		nastaviteľný palec		nastaviteľný palec		nastaviteľný palec		!	
 25 / 15																						
27 / 10					40,70	48,84																
30 / 10					40,70	48,84	33,50	40,20	21,62	25,94	17,50	21,00			16,90	20,28					6,37	7,64
35 / 10					44,10	52,92	34,10	40,92	22,04	26,45	17,90	21,48			17,30	20,76	15,00	18,00			7,01	8,41
40 / 10					47,60	57,12									17,70	21,24	15,40	18,48			7,74	9,28
45 / 10					51,00	61,20																
50 / 10					54,50	65,40																
55 / 10					58,00	69,60																
60 / 10					61,40	73,68																
65 / 10					64,90	77,88																
70 / 10					68,30	81,96																
75 / 10					71,80	86,16																
Visiace zámky																						
 C = 40																						
C = 50																	34,60	41,52	15,44	18,53		
C = 60																		24,76	29,71			
Príplatky	ExperT cross		ExperT plus		pExtra aktív		pExtra kombi		EAP 2000 – VP		EAP 2000		Garrison		Asix		C 2000		Základná			
 kľúč kopírovaný					5,09	6,11	5,09	6,11	4,14	4,97	1,76	2,11	7,31	8,77	4,37	5,24	1,47	1,76	1,29	1,55		
kľúč podľa kódu	15,39	18,47	12,08	14,50	5,09	6,11	5,09	6,11	4,14	4,97	1,76	2,11	7,31	8,77	4,37	5,24						
TK kľúč kopírovaný					6,14	7,37	6,14	7,37														
TK kľúč podľa kódu					6,14	7,37	6,14	7,37														
gombík miesto kľúča	6,70	8,04	11,50	13,80	17,20	20,64	17,20	20,64	17,31	20,77	17,31	20,77			13,70	16,44	14,70	17,64				
núdzová funkcia	3,40	4,08	3,40	4,08	15,28	18,33	15,28	18,33	16,46	19,75	16,46	19,75	15,30	18,36	13,20	15,84	14,50	17,40				
ozubené koliesko****	4,00	4,80	4,00	4,80	14,00	16,80			16,46	19,75	15,51	18,61	7,33	8,80	6,40	7,68	7,00	8,40				

Poloha palca sa nedá nastaviť



Typ zámkovej vložky	ExperT cross		ExperT plus		pExtra aktív		pExtra kombi		EAP 2000 – VP		EAP 2000		Garrison		Asix		C 2000		Základná	
A + B [mm]	b DPH	s DPH	b DPH	s DPH	b DPH	s DPH	b DPH	s DPH	b DPH	s DPH	b DPH	s DPH	b DPH	s DPH	b DPH	s DPH	b DPH	s DPH	b DPH	s DPH
zjednotenie kódu vložiek	14,00	16,80	14,00	16,80	7,40	8,88	7,40	8,88	7,00	8,40	7,00	8,40			8,30	9,96	7,00	8,40		
výmena stavidiel	x	x	x	x	10,40	12,48	10,40	12,48	9,00	10,80	9,00	10,80			10,30	12,36	9,00	10,80		
Časté kombinácie																				
vložka 30 + 35, NF	106,70	128,04	82,00	98,40	67,08	80,49	51,58	61,89	37,06	44,47	32,86	39,43	39,30	47,16	31,70	38,04	27,10	32,52		
2ks 30+35, ZK, 1x NF	224,00	268,80	174,60	209,52	126,28	151,53	95,28	45,72	64,66	77,59	56,26	67,51		75,96	58,50	70,20	46,70	56,04		
ks 30+35, ZK, 1xNF, 1xG	230,70	276,84	186,10	223,32	143,47	172,17	112,47	66,36	81,96	98,36	73,56	88,28		75,96	72,20	86,64	61,40	73,68		

* Trieda bezpečnosti vložiek bez ochrany proti odvrtaniu platí pri použití kovania s bezpečnostným prekrytím vložky.

** Pre vložky menšie ako 27,5 + X neplatia deklarované hodnoty bezpečnosti a vlastností (menší počet stavidiel).

*** Vložka pExtra má skutočný rozmer 35,5 a nie 35,0, kvôli prehľadnosti porovnan;

**** SG metóda – prekonanie vložky poklepaním po špeciálne pripravenom kľúči. Táto metóda nezanecháva takmer žiadne stopy.

***** Ozubený veniec na vložkách GEGE nepoužívajte do zámkov s vyoseným ozubeným kolieskom (napr. Mult-T-Lock)!

Je možná výroba aj iných rozmerov vložiek (teoreticky do 2 m). Je možná dodávka aj v iných normách ako je eurocylinder.

Je možná výroba aj priemyselných či schránkových zámok, kombinácia s elektronickými vložkami aj elektronickým uzamykaním.

Pozn.: na pExtru-E nie je samostatný certifikát.

Vyrábame aj systémy generálneho kľúča, ceny systémových vložiek a kľúčov sú vyššie ako ceny samostatných zámkových vložiek.



Čip v kľúči, umožňuje otváranie aj elektronických vložiek a kovaní.

KABA - Expert Cross

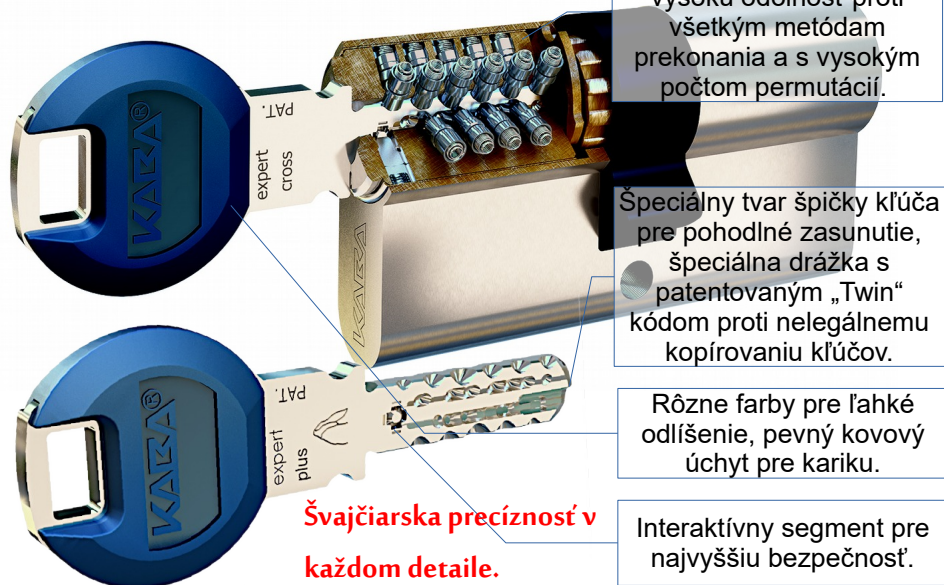

Jedinečná konštrukcia s radiálnymi stavidlami pre vysokú odolnosť proti všetkým metódam prekonania a s vysokým počtom permutácií.

Špeciálny tvar špičky kľúča pre pohodlné zasunutie, špeciálna drážka s patentovaným „Twin“ kódom proti nelegálnemu kopírovaniu kľúčov.

Rôzne farby pre ľahké odlíšenie, pevný kovový úchyt pre kariu.

Interaktívny segment pre najvyššiu bezpečnosť.

Švajčiarska precíznosť v každom detaile.

GEGE - pExtra

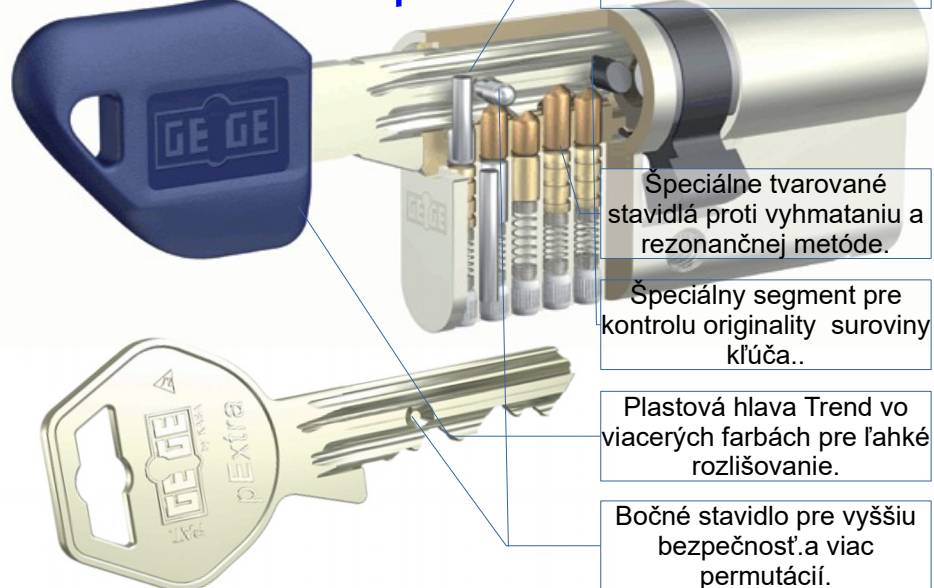

Kalené kolíky proti odvrtaniu..

Špeciálne tvarované stavidlá proti vyhmataniu a rezonančnej metóde.

Špeciálny segment pre kontrolu originality suroviny kľúča..

Plastová hlava Trend vo viacerých farbách pre ľahké rozlíšovanie.

Bočné stavidlo pre vyššiu bezpečnosť a viac permutácií.

Zámkové vložky – atypické, predĺžené rozmery



Zmeny cenníka vyhradené. Aktualizované 09.01.2019

048 / 415 10 16, 0905 445 446, kovania.eu

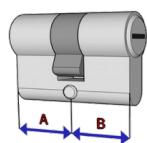

dormakaba

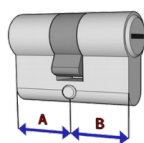

Zámkové vložky (fabky) môžu byť rôzne dlhé, aj iných rozmerov ako tu uvedených. Dopytujte na uzamykanie(zavináč)stavebna.sk, alebo volajte na číslo 0907 020 415.

		ExperT cross		ExperT plus		pExtra aktív				ExperT cross		ExperT plus		pExtra aktív	
A [mm]	B [mm]	b DPH	s DPH	b DPH	s DPH	b DPH	s DPH	A [mm]	B [mm]	b DPH	s DPH	b DPH	s DPH	b DPH	s DPH
30	80	135,50	162,60	110,80	132,96	127,43	152,92	45	65	135,50	162,60	110,80	132,96	127,43	152,92
30	85	139,10	166,92	114,40	137,28	133,58	160,30	45	70	139,10	166,92	114,40	137,28	133,58	160,30
30	90	142,70	171,24	118,00	141,60	139,73	167,68	45	75	142,70	171,24	118,00	141,60	139,73	167,68
30	95	146,20	175,44	121,60	145,92	145,88	175,06	45	80	146,20	175,44	121,60	145,92	145,88	175,06
30	100	149,80	179,76	125,10	150,12	152,03	182,44	45	85	149,80	179,76	128,70	154,44	152,03	182,44
30	105	183,58	220,30	158,88	190,66	158,18	189,82	45	90	153,40	184,08	128,70	154,44	158,18	189,82
30	110	189,50	227,40	164,80	197,76	164,33	197,20	45	95	157,00	188,40	132,30	158,76	164,33	197,20
30	115	195,42	234,50	170,72	204,86	170,48	204,58	45	100	162,92	195,50	138,22	165,86	170,48	204,58
30	120	201,34	241,61	176,64	211,97	176,63	211,96	45	105	196,70	236,04	172,00	206,40	176,63	211,96
30	125	207,26	248,71	182,56	219,07	182,78	219,34	45	110	202,62	243,14	177,92	213,50	182,78	219,34
30	130	213,18	255,82	188,48	226,18	188,93	226,72	45	115	208,54	250,25	183,84	220,61	188,93	226,72
30	135	219,10	262,92	194,40	233,28	195,08	234,10	45	120	214,46	257,35	189,76	227,71	195,08	234,10
30	140	225,02	270,02	200,32	240,38	201,23	241,48	45	125	220,38	264,46	195,68	234,82	201,23	241,48
30	145	230,94	277,13	206,24	247,49	207,38	248,86	45	130	226,30	271,56	201,60	241,92	207,38	248,86
30	150	236,86	284,23	212,16	254,59	213,53	256,24	45	135	232,22	278,66	207,52	249,02	213,53	256,24
35	70	131,90	158,28	107,30	128,76	124,03	148,84	50	65	139,10	166,92	114,40	137,28	130,93	157,12
35	75	135,50	162,60	110,80	132,96	130,18	156,22	50	70	142,70	171,24	118,00	141,60	137,08	164,50
35	80	139,10	166,92	114,40	137,28	136,33	163,60	50	75	146,20	175,44	121,60	145,92	143,23	171,88
35	85	142,70	171,24	118,00	141,60	142,48	170,98	50	80	149,80	179,76	128,70	154,44	149,38	179,26
35	90	146,20	175,44	121,60	145,92	148,63	178,36	50	85	153,40	184,08	128,70	154,44	155,53	186,64
35	95	149,80	179,76	125,10	150,12	154,78	185,74	50	90	157,00	188,40	132,30	158,76	161,68	194,02
35	100	153,40	184,08	128,70	154,44	160,93	193,12	50	95	162,92	195,50	138,22	165,86	167,83	201,40
35	105	187,18	224,62	162,48	194,98	167,08	200,50	50	100	168,84	202,61	144,14	172,97	173,98	208,78
35	110	193,10	231,72	168,40	202,08	173,23	207,88	50	105	202,62	243,14	177,92	213,50	180,13	216,16
35	115	199,02	238,82	174,32	209,18	179,38	215,26	50	110	208,54	250,25	183,84	220,61	186,28	223,54
35	120	204,94	245,93	180,24	216,29	185,53	222,64	50	115	214,46	257,35	189,76	227,71	192,43	230,92
35	125	210,86	253,03	186,16	223,39	191,68	230,02	50	120	220,38	264,46	195,68	234,82	198,58	238,30
35	130	216,78	260,14	192,08	230,50	197,83	237,40	50	125	226,30	271,56	201,60	241,92	204,73	245,68
35	135	222,70	267,24	198,00	237,60	203,98	244,78	50	130	232,22	278,66	207,52	249,02	210,88	253,06
35	140	228,62	274,34	203,92	244,70	210,13	252,16	55	60	139,10	166,92	114,40	137,28	48,03	57,64
35	145	234,54	281,45	209,84	251,81	216,28	259,54	55	65	142,70	171,24	118,00	141,60	54,18	65,02
40	75	139,10	166,92	114,40	137,28	130,93	157,12	55	70	146,20	175,44	121,60	145,92	60,33	72,40
40	80	142,70	171,24	118,00	141,60	137,08	164,50	55	75	149,80	179,76	128,70	154,44	66,48	79,78
40	85	146,20	175,44	121,60	145,92	143,23	171,88	55	80	153,40	184,08	128,70	154,44	72,63	87,16
40	90	149,80	179,76	125,10	150,12	149,38	179,26	55	85	157,00	188,40	132,30	158,76	78,78	94,54
40	95	153,40	184,08	128,70	154,44	155,53	186,64	55	90	162,92	195,50	138,22	165,86	84,93	101,92
40	100	157,00	188,40	132,30	158,76	161,68	194,02	55	95	196,70	236,04	172,00	206,40	91,08	109,30
40	105	190,78	228,94	166,08	199,30	167,83	201,40	55	100	202,62	243,14	177,92	213,50	97,23	116,68
40	110	196,70	236,04	172,00	206,40	173,98	208,78	55	105	236,40	283,68	211,70	254,04	103,38	124,06
40	115	202,62	243,14	177,92	213,50	180,13	216,16	55	110	242,32	290,78	217,62	261,14	109,53	131,44
40	120	208,54	250,25	183,84	220,61	186,28	223,54	55	115	248,24	297,89	223,54	268,25	115,68	138,82
40	125	214,46	257,35	189,76	227,71	192,43	230,92	55	120	254,16	304,99	229,46	275,35	121,83	146,20
40	130	220,38	264,46	195,68	234,82	198,58	238,30	55	125	260,08	312,10	235,38	282,46	127,98	153,58
40	135	226,30	271,56	201,60	241,92	204,73	245,68	60	65	146,20	175,44	121,60	145,92	137,83	165,40
40	140	232,22	278,66	207,52	249,02	210,88	253,06	60	70	149,80	179,76	128,70	154,44	143,98	172,78
								60	75	153,40	184,08	128,70	154,44	143,98	172,78
								60	80	157,00	188,40	132,30	158,76	143,98	172,78
								60	85	162,92	195,50	138,22	165,86	143,98	172,78



0907 020 415

Uzamykacie systémy - systémy generálneho kľúča



Zmeny cenníka vyhradené. Aktualizované 09.07.2016

048 / 415 10 16, 0905 445 446, kovania.eu



Naše hodnotenie:	★★★★★	★★★★	★★★	★★	★
Patentová ochrana do r.:	2 021	2 031	2 031	bez	bez
Kopírovanie kľúčov:	len s kartou	len s kartou	len s kartou	len s kartou	voľné
Trieda bezpečnosti:	4 (najvyššia)	4	3	3	3
Atest NBÚ:	Prísne tajné	Prísne tajné	bez	bez	bez
Označenie vložky	Expert	pExtra	pExtra – E	EAP-2000, VP	EAP-2000

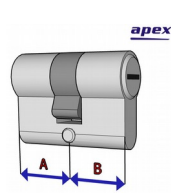

rozmer	bez DPH	s DPH	bez DPH	s DPH	bez DPH	s DPH	bez DPH	s DPH	bez DPH	s DPH
30 / 30	115,80	138,96	64,76	77,71	47,24	56,69	30,81	36,97	26,59	31,91
30 / 35	115,80	138,96	64,76	77,71	49,04	58,85	31,67	38,01	27,45	32,94
30 / 40	123,70	148,44	68,90	82,68	50,44	60,53	33,57	40,29	29,35	35,22
30 / 45	131,50	157,80	73,04	87,65	51,84	62,21	35,46	42,55	31,24	37,49
30 / 50	139,30	167,16	77,18	92,61	53,24	63,89	37,35	44,82	33,13	39,75
30 / 55	147,10	176,52	81,32	97,58	54,84	65,81	39,24	47,09	35,02	42,02
30 / 60	154,90	185,88	85,46	102,55	56,24	67,49	42,16	50,59	37,94	45,52
30 / 65	162,70	195,24	89,60	107,52	57,84	69,41				
30 / 70	170,50	204,60	93,74	112,48	59,34	71,21				
30 / 75			91,14	109,37	60,74	72,89				
30 / 80										
35 / 35	122,80	147,36	68,90	82,68	51,64	61,97	33,57	40,29	29,35	35,22
35 / 40	131,50	157,80	73,04	87,65	53,04	63,65	35,46	42,55	31,24	37,49
35 / 45	139,30	167,16	77,18	92,61	54,44	65,33	37,35	44,82	33,13	39,75
35 / 50	147,10	176,52	81,32	97,58	55,94	67,13	39,24	47,09	35,02	42,02
35 / 55	154,90	185,88	85,46	102,55	57,54	69,05	42,16	50,59	37,94	45,52
35 / 60			89,60	107,52	58,94	70,73	45,07	54,09	40,85	49,02
35 / 65			93,74	112,48	60,44	72,53	47,98	57,58	43,76	52,51
40 / 40	139,30	167,16	77,18	92,61	54,44	65,33	37,35	44,82	33,13	39,75
40 / 45	147,10	176,52	81,32	97,58	55,84	67,01	39,24	47,09	35,02	42,02
40 / 50	154,90	185,88	85,46	102,55	57,24	68,69	42,16	50,59	37,94	45,52
40 / 55			89,60	107,52	58,94	70,73	45,07	54,09	40,85	49,02
40 / 60			93,74	112,48	60,34	72,41	47,98	57,58	43,76	52,51
			126,17	151,40						
			134,34	161,21	63,44	76,13				
45 / 45	154,90	185,88	85,46	102,55	57,24	68,69	42,16	50,59	37,94	45,52
45 / 50	162,70	195,24	89,60	107,52	58,64	70,37	45,07	54,09	40,85	49,02
45 / 55	170,50	204,60	93,74	112,48	60,34	72,41	47,98	57,58	43,76	52,51
45 / 60			97,88	117,45	61,74	74,09	50,90	61,08	46,68	56,01
50 / 50	170,50	204,60	93,74	112,48	60,34	72,41	47,98	57,58	43,76	52,51
50 / 55	178,30	213,96	97,88	117,45			50,90	61,08	46,68	56,01
50 / 60	186,20	223,44	102,02	122,42	63,14	75,77	53,82	64,58	49,59	59,51
55 / 55	186,20	223,44	102,02	122,42	63,34	76,01	53,82	64,58	49,59	59,51

klúč:	12,20	14,64	8,43	10,12	8,43	10,12	7,17	8,60	5,08	6,10
ozub. veniec:	3,70	4,44	5,98	7,18	5,98	7,18	5,67	6,80	5,67	6,80
núdzová funkcia:	9,80	11,76	10,21	12,25	10,21	12,25	11,80	14,16	11,80	14,16
gombík:			13,29	15,95	13,29	15,95	15,35	18,42	12,35	14,82
visiaci zámok:	88,90	106,68								

Profily pExtra a pExtra – E je možné spolu skombinovať (na jeden kľúč) - výhodná cena.

Pri veľmi zložitých (veľkých) uzamykacích systémoch môže byť cena vyššia.

kovania.eu

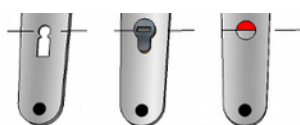

OZ VZ ZZ

OZ AGB 90/50, Ni

OZ - obyčajný zámok
AGB - výrobca
90 - rozstup
50 - hĺbka trňa
Ni - farba niklová

OZ - obyčajný zámok
VZ - vložkový zámok
ZZ - záchodový zámok

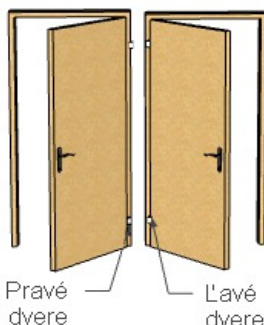

Ht - hĺbka trňa
Hz - hĺbka zámku
Šč - šírka čela
Vč - výška čela
P/L - pravo/ľavý
P, Ľ - pravý alebo ľavý

Rozety - delený štít na kľúčoch

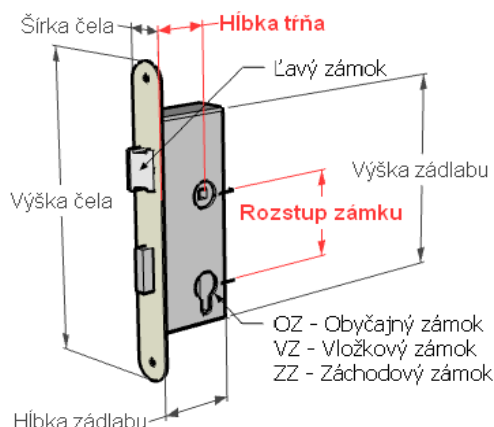

Zámky do vnútorných otočných dverí, základná trieda

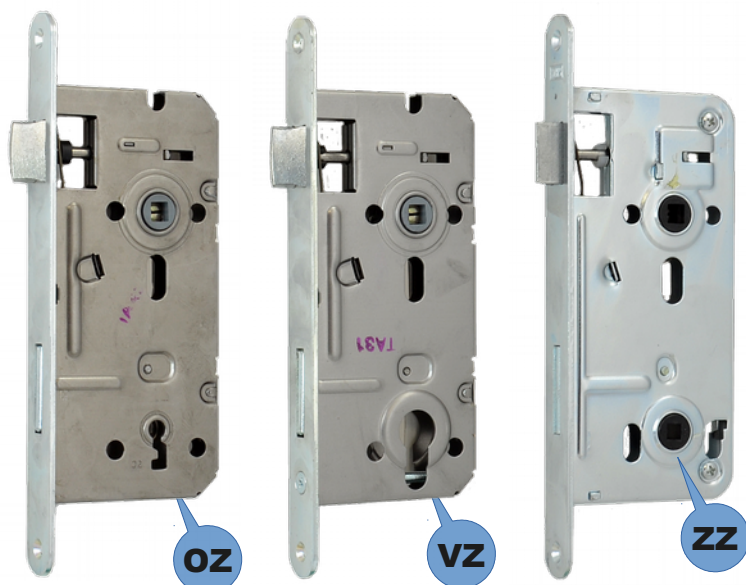

TESLA HOBES

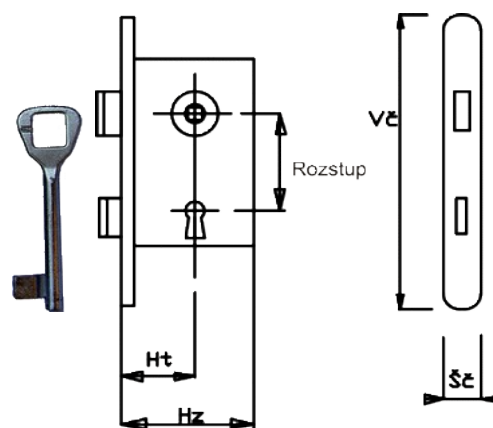

Interiérové zámky	špecifik.	farba	rozstup	Hz	Vz	Ht	Vč	Šč	□	rozety	bez DPH	s DPH
OZ TES 90/50, ZnS (K8090)	OZ, P/Ľ	Zn. strieb.	90	80	170	50	230	22	8 x 8	A	5,30	6,36
VZ TES 90/50, ZnS (V8090)	VZ, P/Ľ	Zn strieb.	90	80	170	50	230	22	8 x 8	A	4,90	5,88
ZZ HOB 90/50, ZnS	ZZ, P/Ľ	Zn strieb.	90	80	170	50	230	22	8 a 6	A	10,00	12,00
OZ TES 90/45, ZnS (K6090)	OZ, P/Ľ	Zn strieb.	90	60	170	45	230	20	8 x 8	N	5,00	6,00
VZ TES 90/45, ZnS (V6090)	VZ, P/Ľ	Zn strieb.	90	60	170	45	230	20	8 x 8	N	5,00	6,00
OZ TES 90/40, ZnS (K6090/4)	OZ, P/Ľ	Zn strieb.	90	60	170	40	230	20	8 x 8	A	5,00	6,00
VZ TES 90/40, ZnS (V6090/4)	VZ, P/Ľ	Zn strieb.	90	60	170	40	230	20	8 x 8	A	5,10	6,12
ZZ HOB 90/40, ZnS (01-16 6)	ZZ, P/Ľ	Zn strieb.	90	60	170	40	230	20	8 a 6	A	9,20	11,04
OZ TES 72/55, ZnS (K8072/5)	OZ, P, Ľ	Zn strieb.	72	80	150	55	235	20	8 x 8	A	6,10	7,32
VZ TES 72/55, ZnS (V8072/5)	VZ, P, Ľ	Zn strieb.	72	80	150	55	235	20	8 x 8	A	5,80	6,96
ZZ TES 72/55, ZnS (ZZ8072/5)	ZZ, P, Ľ	Zn strieb.	72	80	150	55	235	20	8 a 6	A	5,60	6,72
OZ TES 72/50, ZnS (K8072/5)	OZ, P/Ľ	Zn strieb.	72	80	150	50	220	20	8 x 8	A	5,50	6,60
VZ TES 72/50, ZnS (V8072)	VZ, P/Ľ	Zn strieb.	72	80	150	50	220	20	8 x 8	A	4,90	5,88
ZZ TES 72/50, ZnS (ZZ8072)	ZZ, P/Ľ	Zn strieb.	72	80	150	50	220	20	8 a 6	A	4,90	5,88
OZ TES 72/40, ZnS (K6072)	OZ, P/Ľ	Zn strieb.	72	60	140	40	200	20	8 x 8	A	5,30	6,36
VZ TES 72/40, ZnS (V6072)	VZ, P/Ľ	Zn strieb.	72	60	140	40	200	20	8 x 8	A	5,50	6,60
ZZ TES 72/40, ZnS (ZZ6072)	ZZ, P/Ľ	Zn strieb.	72	60	140	40	200	20	8 a 6	A	5,40	6,48

Zámky na vnútorné posuvné dvere



Zámky na posuvné dvere	špecifik.	farba	rozstup	Hz	Vz	Ht	Vč	Šč	□	rozety	bez DPH	s DPH
POZ AGB 50, Ni	OZ	nikel lesklý	bez	65	100	50	17	22	bez	N	14,70	17,64
PVZ AGB 50, Ni	VZ	nikel lesklý	bez	65	100	50	17	22	bez	N	14,70	17,64
PZZ AGB 50, Ni	ZZ	nikel lesklý	bez	65	100	50	17	22	8 x 8	N	14,70	17,64
POZ AGB 50, Ms	OZ	mosadz lesklý	bez	65	100	50	17	22	bez	N	13,10	15,72
PVZ AGB 50, Ms	VZ	mosadz lesklý	bez	65	100	50	17	22	bez	N	13,10	15,72
PZZ AGB 50, Ms	ZZ	mosadz lesklý	bez	65	100	50	17	22	8 x 8	N	13,10	15,72
POZ AGB 50, Br	OZ	bronz matný	bez	65	100	50	17	22	bez	N	12,30	14,76
PVZ AGB 50, Br	VZ	bronz matný	bez	65	100	50	17	22	bez	N	12,30	14,76
PZZ AGB 50, Br	ZZ	bronz matný	bez	65	100	50	17	22	8 x 8	N	12,30	14,76

Zámky do profilov

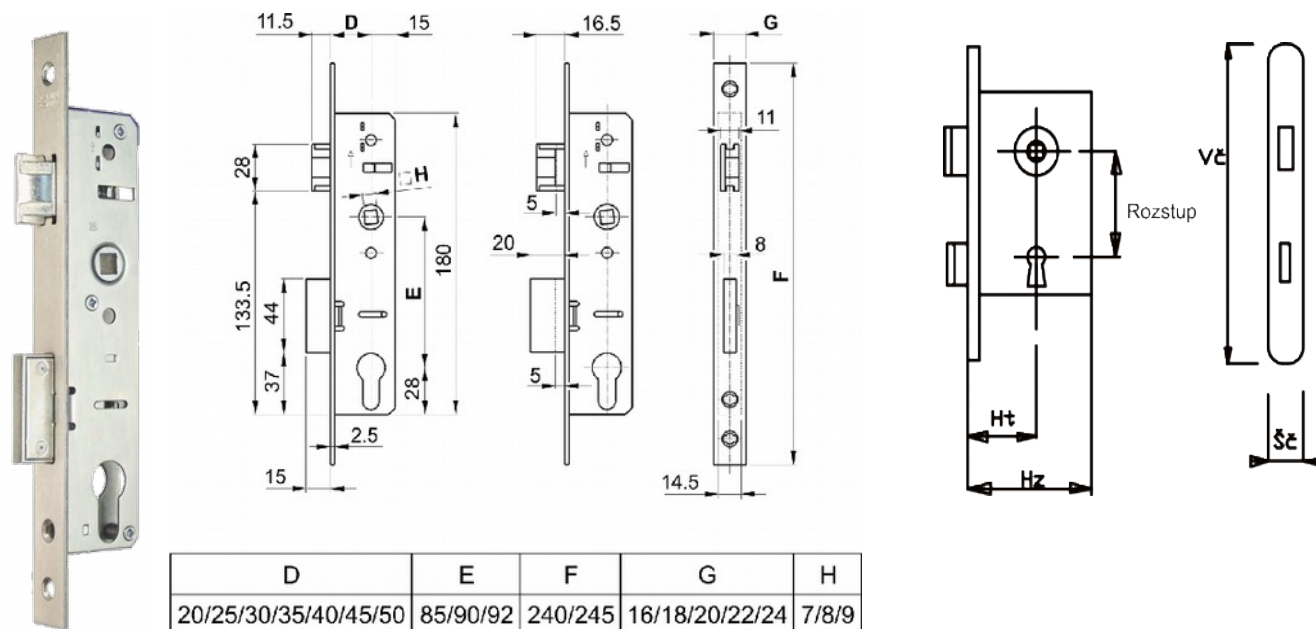

D	E	F	G	H
20/25/30/35/40/45/50	85/90/92	240/245	16/18/20/22/24	7/8/9

Typ EUROPORTÁL, s jazýčkom

Zámky do vonk. prostredia	špecifik.	farba	rozstup	Hz	Vz	Ht	Vč	Šč	□	rozety	bez DPH	s DPH
Europortál 35, 90/20, Zn	VZ, P/L	Zn strieb.	90	35	175	20	240	22	8 x 8	N	14,20	17,04
Europortál 40, 90/25, Zn	VZ, P/L	Zn strieb.	90	40	180	25	240	22	8 x 8	N	14,20	17,04
Europortál 45, 90/30, Zn	VZ, P/L	Zn strieb.	90	45	180	30	240	22	8 x 8	N	14,20	17,04
Europortál 50, 90/35, Zn	VZ, P/L	Zn strieb.	90	50	180	35	240	22	8 x 8	N	14,20	17,04

Zámky do vchodových dverí



Zámky do vonkajších vchodových dverí	špecifik.	farba	rozstup	Hz	Vz	Ht	VČ	Šč	□	rozety	bez DPH	s DPH
MACO 92/35/16, d/k, k/k	hríbiky, P/L	Zn strieb.	92	53	217	35	lišta	16	8	N	61,70	74,04
MACO 92/35/16, k/k	hríbiky, P/L	Zn strieb.	92	53	225	35	lišta	16	8	N	61,70	74,04
MACO 92/40/16, k/k	hríbiky, P/L	Zn strieb.	92	57	225	40	lišta	16	8	N	51,40	61,68
MACO 92/40/16, d/k, k/k	hríbiky, P/L	Zn strieb.	92	58	217	40	lišta	16	8	N	61,70	74,04
MACO 92/45/16, d/k, k/k	hríbiky, P/L	Zn strieb.	92	63	218	45	lišta	16	8	A	61,70	74,04
MACO 92/45/16, k/k	hríbiky, P/L	Zn strieb.	92			45	lišta	16	8		51,40	61,68
MACO 92/55/16, d/k, k/k	hríbiky, P/L	Zn strieb.	92	73	218	55	lišta	16	8	A	51,40	61,68
MACO 92/55/16, k/k	hríbiky, P/L	Zn strieb.	92	73	225	55	lišta	16	8	A	61,70	74,04
FUHR 92/35/16, d/k, k/k	P/L	Zn strieb.	92			35	lišta	16	8		74,80	89,76
FUHR 92/55/16, d/k, k/k	P/L	Zn strieb.	92			55	lišta	16	8		74,80	89,76
ROTO 92/45/16, d/k, k/k	hríbiky, P/L	Zn strieb.	92	63	200	45	lišta	16	8	A	61,70	74,04
KFV 92/30 (49N-PZW-P8)	P/L	Zn strieb.	92	46	188	30	245	24x8	8	A	42,90	51,48
KFV 92/45 (49N-PZW—)	P/L	Zn strieb.	92	63	188	45	245	16	8	A	37,20	44,64
HOB Trilógia 90/50 (K119)	2 kolíky, P/L	Zn strieb.	90	80	169	50	lišta	22	8	A	80,30	96,36

Príslušenstvo k zámkom



Štvorhran (hranolček) delený, do panikových zámkov.



Štvorhran (hranolček) do bežných zámkov.



Štvorhran (hranolček) do kľučiek s držadlom. Nutné skontrolovať aj závit, používajú sa rôzne. Dopytujte osobne alebo telefonicky.

Štvorhrany (trne, hranolčeky)	farba	□	bez DPH	s DPH
Štvorhran delený do panik. zámku	Zn strieb.	8/9	8,20	9,84
Štvorhran 8x8x100 mm		8x8	1,20	1,44
Štvorhran 8x8x110 mm		8x8	1,20	1,44
Štvorhran 8x8x130 mm		8x8	1,30	1,56
Štvorhran 8x8x140 mm		8x8	1,30	1,56
Štvorhran 8x8x150 mm		8x8	1,30	1,56



Redukcie štvorhranov k zámkom	farba							□	bez DPH	s DPH
redukcia 4/6								4/6	0,50	0,60
redukcia 6/7								6/7	1,50	1,80
redukcia 6/8								6/8	1,60	1,92
redukcia 7/8								7/8	1,30	1,56
redukcia 8/9								8/9	0,60	0,72
redukcia 8/10								8/10	1,60	1,92

Zapadacie plechy pre vnútorné, otočné, jednokrídlové dvere (protiplechy).

L-elko, H-hranatý, U-účkový, O-oblý, R-rovný, N-nastavovací, TES-Tesla, 210 výška

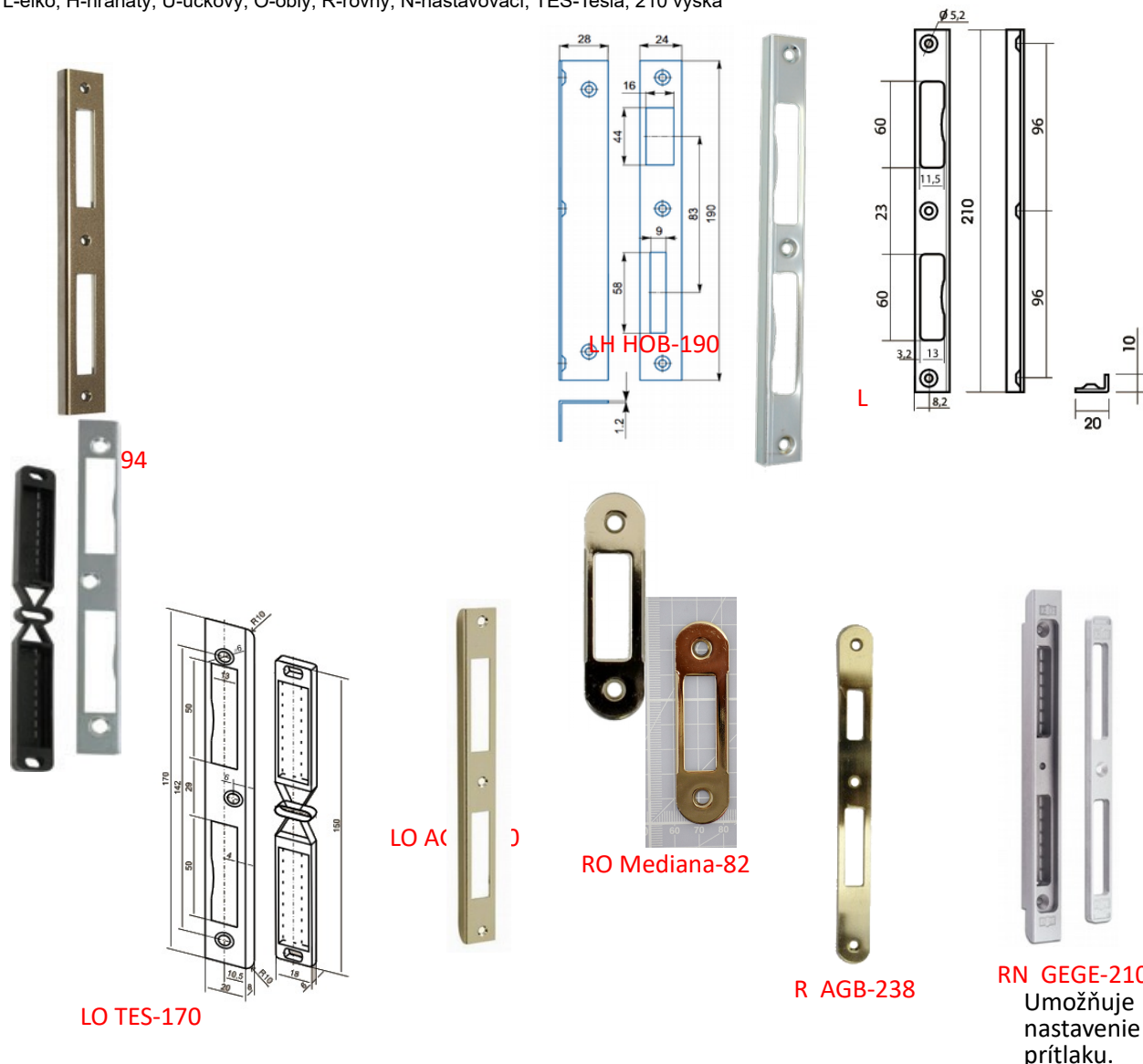

Zapadacie plechy pre otočné JEDNOKRÍDLOVÉ dvere	špecifik.	farba	rozstup	PLU	Výška	Šírka	Zahnutie	bez DPH	s DPH
LH AGB-194	P/L	Ni lesklý	72, 90	274	194	25	8	1,28	1,54
LH AGB-194	P/L	Ms lesklá	72, 90	271	194	25	8	0,96	1,15
LH AGB-194	P/L	Bronz	72, 90	267	194	25	8	0,94	1,13
LH HOB-190, ľavý	P, L	Zn strieb	72, 90	4 114	190	28	24	1,28	1,54
LH HOB-190, pravý	P, L	Zn strieb	72, 90	4 115	190	28	24	1,28	1,54
LH TES-210	P/L	Zn strieb	90	266	210	20	10	0,65	0,78
LO AGB-210	P/L	Ni lesklý	72, 90	673	210	20	10	1,21	1,45
LO AGB-210	P/L	Ms lesklá	72, 90	270	210	20	10	1,13	1,36
LO AGB-210	P/L	Bronz	72, 90	672	210	20	10	1,09	1,31
LO TES-170 s vaničkou	P/L	Zn strieb	72	4 886	170	20	8	0,98	1,18
RO AGB-238	P/L	Ni lesklý	72, 90	277	238	22	-	1,11	1,33
RO AGB-238	P/L	Ms lesklá	72, 90	1 734	238	22	-	0,94	1,13
RO AGB-238	P/L	Bronz	72, 90	269	238	22	-	0,66	0,79
RO Mediana-82	P/L	Cr lesklý	-	3 416	82	22	-	1,47	1,76
RN GEGE-210	P/L	Zn strieb.	72, 90	3 429	210	20	12	10,91	13,09

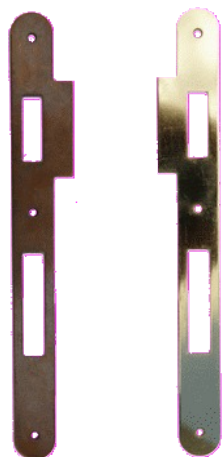

RD AGB-238

R-rovný, D- pre dvojkř., TE-Tesla, 170 výška

Zapadacie plechy pre otočné DVOJKŘÍDLOVÉ dvere	špecifik.	farba	rozstup	obj. č.	Výška	Šírka	Zahn.	bez DPH	s DPH
RD AGB - 238	P/L'	Ni lesklý	72, 90	273	238	32	0	1,18	1,42
RD AGB - 238	P/L'	Ms lesklá	72, 90	1 517	238	32	0	1,20	1,44
RD AGB - 238	P/L'	Bronz	72, 90	268	238	32	0	0,74	0,89
Vaničky k ED AGB-238	pár	čierna	-	1 887	238	32	0	0,76	0,91

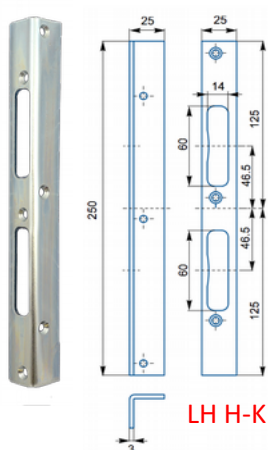

LH H-K195

Tento plech je mimoriadne pevný a robustný, je ho možné pevne uchytiť, preto je vhodný na vchodové dvere do bytu, skladu a pod..



UH Aliplast-255

Zapadacie plechy pre dvere VCHODOVÉ a ŠPECIÁLNE	špecifik.	farba	rozstup	PLU	Výška	Šírka	Hĺbka	bez DPH	s DPH
LH H-K195, ľavý	L'	Zn strieb	72, 90		250	25	25	4,36	5,23
LH H-K195, pravý	P	Zn strieb	72, 90		250	25	25		
UH Aliplast-255, pravý	P	Zn strieb		5 446	255	22	8	5,19	6,23
UH Aliplast-255, ľavý	L'	Zn strieb			255	22	8		



Protipožiariarne trezory YALE

- elektronický zámok ovládaný dotykovým panelom
 - viac než miliarda číselných kombinácií
 - funkcia skrytý kód - skrytie hesla do dlhšej postupnosti čísel
 - funkcia zapnutia / vypnutia zvuku ovládania
 - funkcia jednorazový užívateľský kód - doplnkový kód, ktorý po prvom použití stratí platnosť
 - režim zablokovanie - úplné zablokovanie sejfu až po dobu 48 hodín
 - časový zámok - po zadaní 5-tich nesprávnych kódov zablokovanie trezoru na dobu 3-9 min
 - najmodernejšie technológie protipožiariarne izolácie - ľahšia schránka s väčším priestorom vnútri
- Uzamykací mechanizmus tvoria dva pasívne a dva aktívne oceľové čapy o priemere 16 mm
Súčasťou balenia sú 4 batérie AA a kotevné skrutky.

vonkajšie rozmery: 308x410x342 (VxŠxH mm)
vnútorné rozmery: 220x330x225 (VxŠxH mm)
čistá hmotnosť: 26 kg
hrubá hmotnosť: 28 kg
požiarna odolnosť: 30 min.
(interný test)

vonkajšie rozmery: 420x352x433 (VxŠxH mm)
vnútorné rozmery: 320x260x304 (VxŠxH mm)
čistá hmotnosť: 36 kg
hrubá hmotnosť: 38 kg
trieda požiariarnej odolnosti: NT FIRE 017 60 Paper
plná požiarna odolnosť: 60 min

vonkajšie rozmery: 522x404x440 (VxŠxH mm)
vnútorné rozmery: 410x300x300 (VxŠxH mm)
čistá hmotnosť: 53 kg
hrubá hmotnosť: 55 kg
trieda požiariarnej odolnosti: NT FIRE 017 60 Paper
plná protipožiariarna odolnosť: 60 min



SP002406	bez DPH	s DPH
Protipožiariarny stredný	295,70	354,84



SP002407	bez DPH	s DPH
Protipožiariarny veľký	320,70	384,84



SP002408	bez DPH	s DPH
Protipož. veľmi veľký	356,10	427,32

Trezory YALE Štandard

- Hrúbka steny dverí - 6 mm
Hrúbka steny plášťa - 2 mm
- Elektronický zámok s číselnou klávesnicou (PIN 3-8 znakov)
 - LCD displej s modrým podsvietením
 - Funkcia alarmu pri nesprávnom zadaní (po 4 pokusoch)
 - Upozornenie na nízky stav napájacích batérií
 - Funkcia zapnutia / vypnutia zobrazovacej jednotky
 - Funkcia zapnutia / vypnutia zvuku
 - Laserom vyrezané oceľové dvere sa otvárajú automaticky po zadaní správneho kódu

- Funkcia zapnutia / vypnutia displeja
- Funkcia zapnutia / vypnutia zvuku
- Laserom vyrezávané oceľové dvere sa otvárajú po zadaní kódu
- Vystužený oceľový záves dverí
- Celý vnútrošok je potiahnutý plst'ou
- Vnútorné zdroj svetla LED v závese dverí
- Pancierované oceľové dosky chrániace zamykacie ústrojenstvo
- Vystužený oceľový záves dverí
- Pancierované oceľové dosky chrániace zamykací ústrojenstvo
- Motorom poháňané závary zámku s priemerom 22 mm
- 6- pákový obojstranný vysúvací systém zamykania súčasti balenia
- 2 bezpečnostné kľúče
- 4 batérie AA
- Kotevné skrutky

Vonkajší rozmer: 200 x 350 x 200 mm
Vnútorný rozmer: 192 x 345 x 145 mm
Čistá hmotnosť: 10 kg
Hrubá hmotnosť: 10.2 kg

Vonkajší rozmer: 250 x 350 x 300 mm
Vnútorný rozmer: 242 x 345 x 245 mm
Čistá hmotnosť: 13.3 kg
Hrubá hmotnosť: 14 kg

Vonkajší rozmer: 400 x 350 x 340 mm
Vnútorný rozmer: 392 x 345 x 285 mm
Čistá hmotnosť: 18.6 kg
Hrubá hmotnosť: 20 kg



SP001258	bez DPH	s DPH
Štandard - kompaktný	147,90	177,48



SP001259	bez DPH	s DPH
Štandard - doma	162,40	194,88



SP001260	bez DPH	s DPH
Štandard - úrad	191,60	229,92



Trezory na zbrane



Trezor mechanický na zbrane,
odomykanie kľúčom 1380x550X200
– skriňový
hmotnosť 68 kg

Jednotenná zbraňová skriňa s konštrukciou proti vlámaniu teleso skrine je z kvalitnej ocele hrúbky 3mm dvere sú oplášťované hrúbka dverí 50 mm motýlkový bezpečnostný zámok tř.A, pancierovaný 2 kľúče trojstranný rozvorový mechanizmus so silnými závorovými čapmi farba zelená RAL 6020 v štandardnom vyhotovení obsahuje vnútorný trezor, (schránku) so samostatným uzamykaním zámkom s 2 kľúčmi na vnútornej strane dverí sú umiestnené držiaky pre náradie na čistenie zbraní držiaky zbraní sú z umelej hmoty, aby nedošlo k poškodeniu zbraní bezpečnostná trieda Z2 podľa CSN EN 1143-1 a ČSN 91 6012

- svetlá výška: 1250 mm
- úroveň zabezpečenia A podľa VDMA 24992, 5/95
- s uzamykateľným vnútorným oddielom a konzolami na vnútornej strane dverí
- dvojité dvere, 60 mm
- telo z ocele o hrúbke 3 mm so špec. konštruovanou protipožiarňou vrstvou • trojstranné zamykanie masívnymi cylindrickými závorami
- príprava pre upevnenie na stenu aj podlahu
- vysoko kvalitné vyhotovenie
- German Technology Elektronický číselný zámok "SecuTronic", certifikácia ECB.S podľa normy EN 1300 pre triedu B, 1.000.000 rôznych kombinácií, vrátane batérií. Armatúra zámku prečnieva o 13 mm.



Trezor HA-138	bez DPH	s DPH
1380 x 550 x 200	435,90	523,08

Trezor Poľovník 2	bez DPH	s DPH
	594,50	713,40

Ranger A5E	bez DPH	s DPH
	1 040,00	1 248,00

Jednoduché trezory

- časový zámok je spustený v prípade zlého kódu (3 krát)
- jednoduchá obsluha s osobným kódom a viac ako 100 000 kombinácia
- indikátor vybitej batérie
- 2 Yale mechanické kľúče
- vnútrajšok je vystlaný mäkkým kobercom

Vonkajšok H x Š x D (mm): 200x310x200
Vnútrajšok H x Š x D (mm): 190x300x150
Čistá hmotnosť: 5,4 kg

- časový zámok pre prípad zadania zlého kódu (viac ako 3 krát)
- jednoduchá obsluha s osobným kódom a viac ako 100 000 kombinácia
- indikátor vybitej batérie
- 2 Yale mechanické kľúče
- vnútrajšok s mäkkým kobercom

technické podrobnosti:
Vonkajší rozmer H x Š x D (mm): 250 x 350 x 250
Vnútrajší rozmer H x Š x D (mm): 240 x 340 x 200
Čistá hmotnosť: 7,8 kg

- časový zámok
- jednoduchá obsluha s osobným kódom
- indikátor vybitej batérie
- 2 mechanické kľúče
- vnútro s mäkkým kobercom
- robustná odnímateľná polica

Vonkajšok H x Š x D (mm): 390 x 350 x 360
Vnútr. H x Š x D (mm): 380 x 340 x 310
Čistá hmotnosť: 14,1 kg



Trezor YB malý	bez DPH	s DPH
YSV/200/DB1	57,00	68,40

Trezor YB stredný	bez DPH	s DPH
YSV/250/DB1	69,70	83,64

Trezor YB veľký	bez DPH	s DPH
YSV/390/DB1	124,90	149,88



Jednoduché ovládanie pomocou číslícovej klávesnice, oceľová konštrukcia. Predvŕtané otvory s upevňovacími skrutkami cene.

Vonkajšok HxŠxD (mm): 170x230x160
Vnútrajšok HxŠxD (mm): 160x220x150
Hmotnosť 4,6 kg



Minitrezor	bez DPH	s DPH
YSV/170/DB1, čierny	49,60	59,52
YSV/170/DB1/B, modrý	49,60	59,52
YSV/170/DB1/P, ružový	49,60	59,52

Trezory na zamurovanie



- 8 mm hrúbka steny
- tvrdené zvary
- uzávery z poniklovanej ocele 22 mm
- špeciálny, vysoko odolný antikoročný povrch
- oceľový zámok z karbónovej ocele
- zámok a mechanika sú upevnené priamo na dverách
- police
- 2 kľúče

- osvetlená klávesnica
- 10 mm hrúbka steny
- tvrdené zvary
- uzávery z poniklovanej ocele 22 mm
- špeciálny, vysoko odolný antikoročný povrch
- oceľový zámok z karbónovej ocele
- zámok a mechanika sú upevnené priamo na dverách
- napájanie 1,5 V alkalické batérie
- vnútorné osvetlenie
- police
- kábel pre externé napájanie

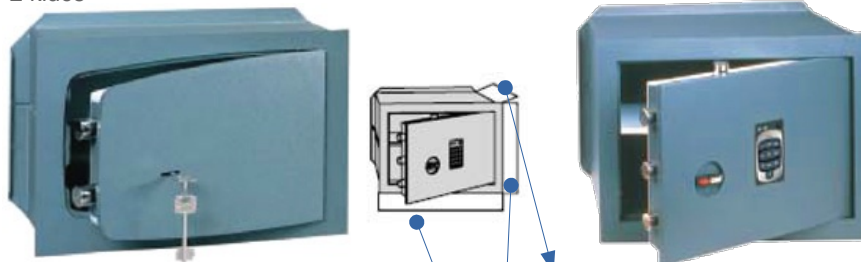

HATS-1	bez DPH	s DPH	HA kombinátor	bez DPH	s DPH
360x240x195, 13,6kg (360x240x250, 16,7 kg		
420x300x245, 20kg (8A			490x360x300, 31,75 kg		
			360x490x300, 32,7 kg		

Trezory Yale prémium



Vonkajší rozmer: 250 x 350 x 300 mm
Vnútroškový rozmer: 240 x 337 x 230 mm
Čistá hmotnosť: 19,8 kg
Hrubá hmotnosť: 20,6 kg



- hrúbka steny dverí - 8 mm, plášť - 3 mm
- elektronický zámok s číselnou klávesnicou, (kód 3-8 znakov)
- zobrazovacia jednotka s modrým podsvietením
- funkcia alarmu pri nesprávnom zadaní kódu (po 4 pokusoch)
- upozornenie na nízky stav energie napájacích batérií
- funkcia zapnutia / vypnutia zobrazovacej jednotky i zvuku
- laserom vyrezané oceľové dvere sa otvárajú automaticky po zadaní kódu
- vystužený oceľový záves dverí
- celý vnútrošok je potiahnutý plst'ou
- vnútorný zdroj svetla (LED) v závese dverí
- pancierované oceľové dosky chrániace uzamykacie ústrojenstvo
- motorom poháňané závery zámku s priemerom 22 mm
- šesť pákový obojstranný vysúvací systém zamykania
- súčasťou balenia sú 2 bezpečnostné kľúče, batérie a kotevné skrutky

Vonkajší rozmer:
520 x 350 x 360 mm



Vnútroškový rozmer:
510 x 337 x 290 mm

Čistá hmotnosť: 34 kg
Hrubá hmotnosť: 35,3 kg

Vonkajší rozmer:
400 x 350 x 340 mm



Vnútroškový rozmer:
390 x 337 x 270 mm

Čistá hmotnosť: 27,2 kg
Hrubá hmotnosť: 28,8 kg

Prémium – doma	bez DPH	s DPH
SP001262	224,90	269,88

Prémium profesionál	bez DPH	s DPH
SP001264	308,20	369,84

Prémium – úrad	bez DPH	s DPH
SP001263	270,70	324,84

Môžete sa u nás spýtať aj na:

hotelové trezory

trezory ovládané bezkontaktnou RFID kartou

zásuvkové trezory, trezory na stenu

a iné.





Prieduch O-54	bez DPH	€/pár
M9 - nikel matný	3,80	4,56
aktívna plocha:	9,6 cm ²	
Ø x H [mm]	Ø 52,7 - 53,8 x 40	



Prieduch H-54	bez DPH	€/pár
M-8 chróm satinovaný	4,40	5,28
Š x V x H [mm]	53,8 x 53,8 x 40	



Prieduch T73-2	bez DPH	€/pár
biely plastový	1,50	1,80
hnedý plastový	1,50	1,80
Ø x H [mm]	58 x 10	

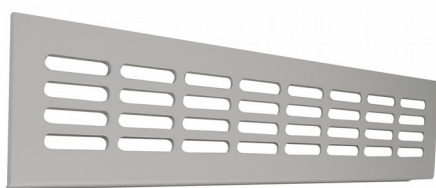

F1 - prírodný elox (Al)

Hliníkové vetracie mriežky.

Vetrací otvor má rozmer 7 x 40mm



F3



Biely komaxit

Montážny otvor:
šírka - 14 mm
dĺžka - 25mm



F4



Plastová mriežka, 450 x 134 mm

Mriežka P-450	bez DPH	€/pár
biela	4,70	5,64
sivá	4,70	5,64
okrová	4,70	5,64
tmavohnedá	4,70	5,64

	F1 – prírodný elox		F3-zlatý elox, biela		F4-bronzový elox	
	bez DPH	€/ks	bez DPH	€/ks	bez DPH	€/ks
Mriežka Alfa						
250 x 80mm	6,10	7,32	6,50	7,80	6,90	8,28
250 x 100mm	6,50	7,80	6,90	8,28	7,10	8,52
250 x 130mm	7,10	8,52	8,70	10,44	9,10	10,92
250 x 150mm	7,90	9,48	9,40	11,28	9,70	11,64
400 x 80mm	6,90	8,28	7,30	8,76	8,20	9,84
400 x 100mm	7,90	9,48	8,10	9,72	8,70	10,44
400 x 130mm	9,00	10,80	9,60	11,52	10,10	12,12
400 x 150mm	10,10	12,12	10,70	12,84	11,40	13,68
500 x 80mm	7,90	9,48	8,50	10,20	9,00	10,80
500 x 100mm	9,20	11,04	9,30	11,16	10,00	12,00
500 x 130mm	10,10	12,12	10,80	12,96	11,50	13,80
500 x 150mm	11,80	14,16	12,60	15,12	13,00	15,60
600 x 80mm	8,80	10,56	8,80	10,56	9,80	11,76
600 x 100mm	9,70	11,64	9,70	11,64	11,00	13,20
600 x 130mm	10,90	13,08	10,90	13,08	12,20	14,64
600 x 150mm	12,90	15,48	12,90	15,48	14,40	17,28
800 x 80mm	11,50	13,80	11,50	13,80	12,80	15,36
800 x 100mm	12,80	15,36	12,80	15,36	14,30	17,16
800 x 130mm	14,90	17,88	14,90	17,88	17,20	20,64
800 x 150mm	18,30	21,96	18,30	21,96	20,40	24,48
1 000 x 80mm	13,20	15,84	13,20	15,84	14,50	17,40
1 000 x 100mm	14,80	17,76	14,80	17,76	16,60	19,92
1 000 x 130mm	17,20	20,64	17,20	20,64	20,40	24,48
1 000 x 150mm	21,10	25,32	21,10	25,32	23,80	28,56



Priezorník NZ	bez DPH	s DPH
M8 – chróm satinovaný	5,60	6,72
M4 - chróm lesklý	5,60	6,72
M1 - mosadz lesklá	5,60	6,72
MC3 - bronz česaný	5,60	6,72



Protipožiarne priezorníky, EI30.
Šošovka z ohňovzdorného skla,
telo z mosadze, Ø14, 35-55mm.

Priezorník EI30	bez DPH	s DPH
M9 - nikel matný	15,30	18,36
M1 - mosadz lesklá	15,30	18,36

Pánty, posuvy a zástrče

Pánty pre obložkové zárubne

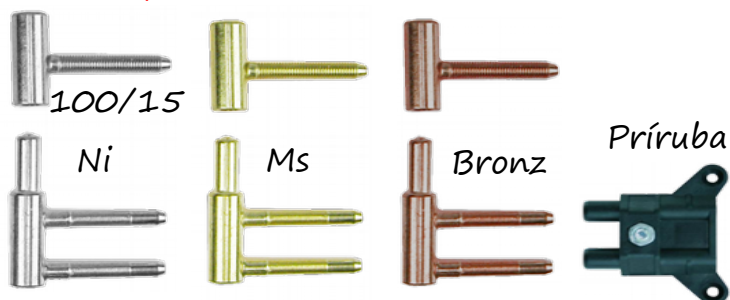

Typ	Farba	bez DPH	s DPH
Pánt 100 / 15 vrch	Ni	0,32	0,38
Pánt 100 / 15 spodok	Ni	0,70	0,84
Pánt 100 / 15 vrch	Ms	0,54	0,65
Pánt 100 / 15 spodok	Ms	0,66	0,79
Pánt 100 / 15 vrch	Bronz	0,53	0,63
Pánt 100 / 15 spodok	Bronz	0,83	1,00
Pántova príruba	čierna	1,31	1,58

Pánty znížené

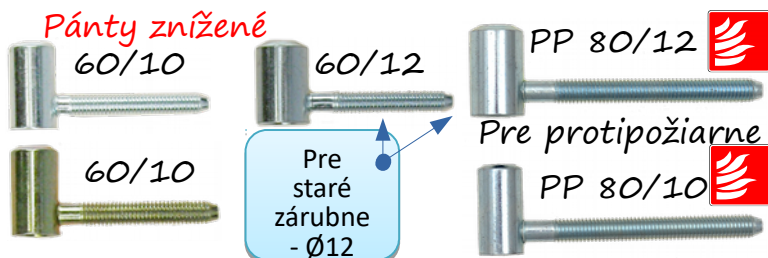

Typ	Farba	bez DPH	s DPH
Pánt 60 / 10	Zn strieb.	0,38	0,46
Pánt 60 / 10	Zn žltý	0,38	0,46
Pánt 60 / 12	Zn strieb.	1,32	1,58
Pánt PP 80 / 10	Zn strieb.	0,76	0,91
Pánt PP 80 / 12	Zn strieb.	2,10	2,52

Pánty s platničkou

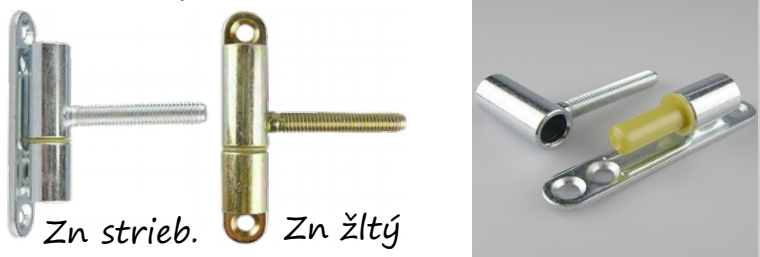

Typ	Farba	bez DPH	s DPH
Pánt 15.04	Zn strieb.	1,78	2,14
Pánt 15.04	Zn žltý	1,78	2,14

Podložky pod pánty



1216 / 10
pre pánt s čapom Ø10 mm
1216 / 12
pre pánt s čapom Ø 12 mm

Typ	Farba	bez DPH	s DPH
Podložka 1216/10	Zn	0,06	0,07
Podložka 1216/12	Zn	0,07	0,08

Pánty nastaviteľné v troch smeroch, pre zárubne z masívu

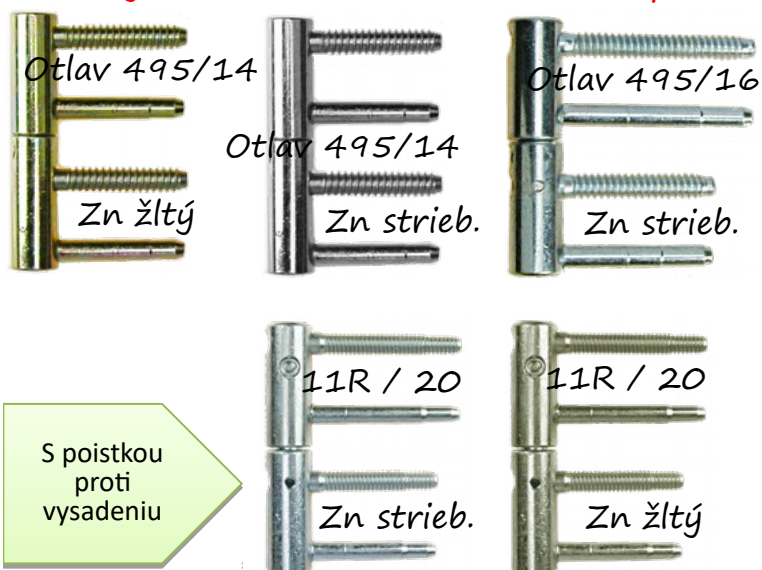

Typ	Farba	bez DPH	s DPH
Pánt Otlav 495 / 14	Zn strieb.	4,06	4,87
Pánt Otlav 495 / 14	Zn žltý	3,14	3,77
Pánt Otlav 495 / 16	Zn strieb.	4,04	4,85
Pánt 11R / 20	Zn strieb.	11,38	13,66
Pánt 11R / 20	Zn žltý	11,38	13,66

S poistkou proti vysadeniu



Pánty, posuvy a zástrče

Pánty pre zárubne z masívu

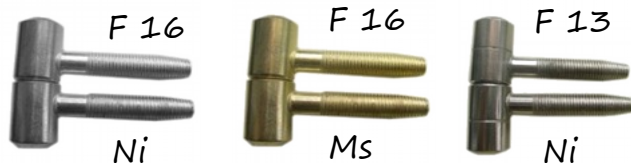

Typ	Farba	bez DPH	s DPH
Pánt dverný F16	Ni	0,80	0,96
Pánt dverný F16	Ms	0,74	0,89
Pánt okenný F13	Ni	0,46	0,55

Posuvné mechanizmy

2x vozíky, nosnosť 80 kg/pár, 2x aretácia, vodiaci kolík, koľajnička 1900 mm
 2x vozíky, nosnosť 80 kg/pár, 2x aretácia, vodiaci kolík, koľajnička **2900 mm**
4x vozíky, nosnosť 80 kg/pár, **4x** aretácia, **2x** kolík, koľajnička **3900 mm**

Typ	Farba	bez DPH	s DPH
DEC AL-1900	hliník	28,00	33,60
DEC AL-2900	hliník	33,70	40,44
DEC AL-3900	hliník	56,00	67,20

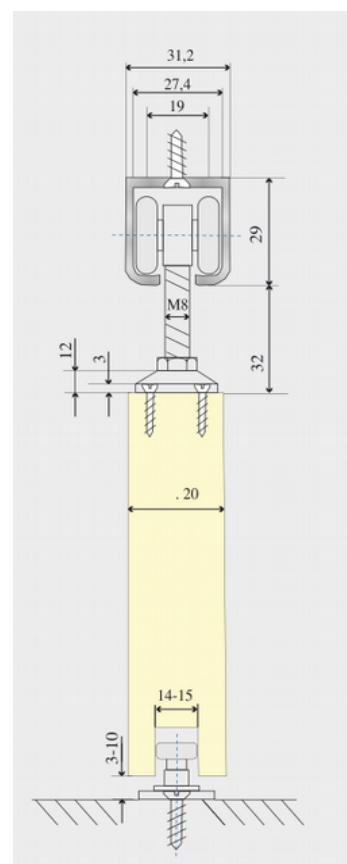

*kovanie pre posuvné dvere
 jednoduchá montáž
 uzavretý koľajnicový profil
 vozík s ložiskovými kolieskami
 max. váha krídla 80 kg*

Zástrče a protikusy



Typ	Farba	bez DPH	s DPH
Protikus podlahový, zástrčový s uzáverom, D10	Ms	2,40	2,88
Protikus podlahový, zástrčový s uzáverom, D12	Ms	2,40	2,88

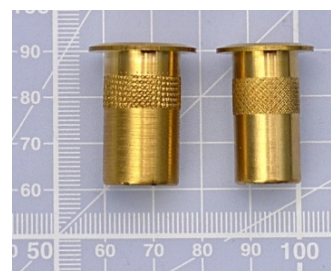

kovania.eu

Zatvárače dverí

(nespisovne: samozatvárače, braná, brano)



Zmeny cenníka vyhradené. Aktualizované 27.08.2018

048 / 415 10 16, 0905 445 446, kovania.eu

dormakaba

Nastavenie výšky ramienka 0 až 14 mm.

© apex Banská Bystrica s.r.o.



DS100/EN3



TS 68



TS Profil



TS 72



TS 83



DC 200



DC 340



TS 91

TS 92

Cenník vrchných zatváračov	použitie					ramienko / lišta	farba	sila zatvárania EN	do šírky krídla [mm]	do váhy krídla [kg]	Nastavovanie					aretácia	Teleso bez ramena			MOC bez DPH	MOC s DPH
	vnútorné dvere	protipožiariarne a dymotesné	vchodové otvárajúce von	do chladu							rýchlosť dovierania	rýchlosť zatvárania	timenie otvárania	opozdené zatváranie	sila zatvárania		dĺžka [mm]	výška [mm]	hĺbka [mm]		
DS100/EN3	●	●				R	ST, BI, HN	3	900	50	A	A	N	N	M	N	220	53,5	45	20,60	24,72
dormakaba TS 68	●	●				R	ST, BI	2/3/4	900	50	A	A	N	N	M	N	220	53,5	45	31,90	38,28
dormakaba TS 68 s aretáciou	●					R	ST, BI	2/3/4	900	50	A	A	N	N	M	A	220	53,5	45	48,30	57,96
dormakaba TS Profil	●	●	●			R	ST, BI	2/3/4/5	1 100	70	A	A	A	N	M	N	210	55	38,5	52,80	63,36
dormakaba TS 72	●	●				R	ST, BI,	2 – 4	1 100	70	A	A	N	N	A	N	220	68	46	70,90	85,08
dormakaba TS 72 s aretáciou	●					R	ST, BI,	2 – 4	1 100	70	A	A	N	N	A	N	220	68	46	98,20	117,84
dormakaba TS 83	●	●	●	●		R	ST, BI,	2 - 6	1 400	80	A	A	A	V	A	N	245	60	46	110,90	133,08
dormakaba TS 83 s aretáciou	●	●	●	●		R	ST, BI,	2 - 6	1 400	80	A	A	A	N	A	A	245	60	46	130,90	157,08
AA DC200 (výškovo nast. rameno)	●	●				R	ST, BI, HN, Čie	2 – 4	1 100	80	A	A	N	N	A	MP	223	60	47	87,30	104,76
AA DC340	●	●	●	●		R	ST, BI, HN, Čie	3 – 6	1 400	120	A	A	N	A	A	MP	308	69	63	127,50	153,00
dormakaba TS 91	●	●				KL	ST, BI	3	900	50	A	A	N	N	N	MP	267	65	47	98,20	117,84
dormakaba TS 92	●	●				KL	ST, BI	2 – 4	1 100	80	A	A	N	N	A	MP	281	65	47	123,60	148,32

● - áno

● - obmedzene

ST - strieborná 2/3/4 – skoková regulácia

BI - biela 2 -4 – plynulá regulácia

HN - hnedá

ČI - čierna

A - áno

N - nie

V - voliteľné

M – nastavuje sa pri montáži

MP - možné za príplatok

Zatvárač nesmie byť vystavený priamemu pôsobeniu vonkajšieho prostredia (nesmie naň pršať atď.).

Pri výbere zatvárača je dôležitá záťaž a umiestnenie. Pri vyšších záťažoch alebo nie bežných umiestneniach (napr. tunel, vchod do veľkej predajne a pod.) konzultujte Váš výber.

kovania.eu

FC - 1

Nazov	b DPH	s DPH
Aretačné teleso do lišty pre TS 91, TS92	28,90	34,68
montážna platnička	0,00	0,00
	0,00	0,00

Zatvárače dverí

Zmeny cenníka vyhradené. Aktualizované 27.08.2018

048 / 415 10 16, 0905 445 446, kovania.eu

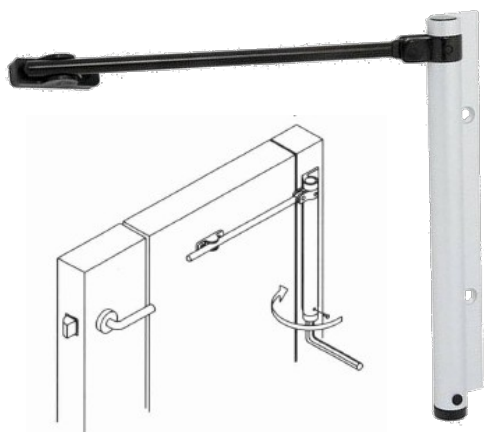

Pružinový zatvárač	bez DPH	s DPH
F1 – strieborný Al, ks	31,60	37,92
Biely	31,60	37,92
Hnedý	31,60	37,92

váha

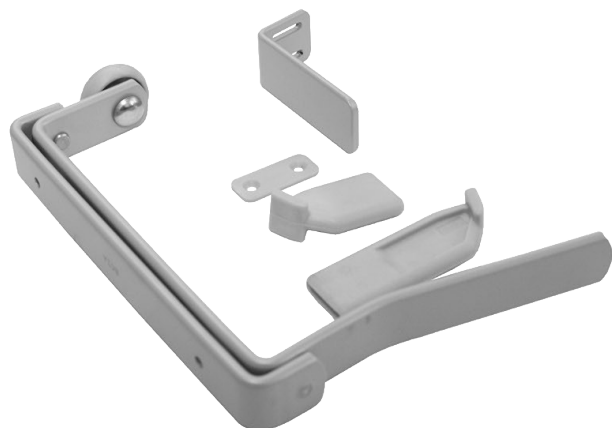
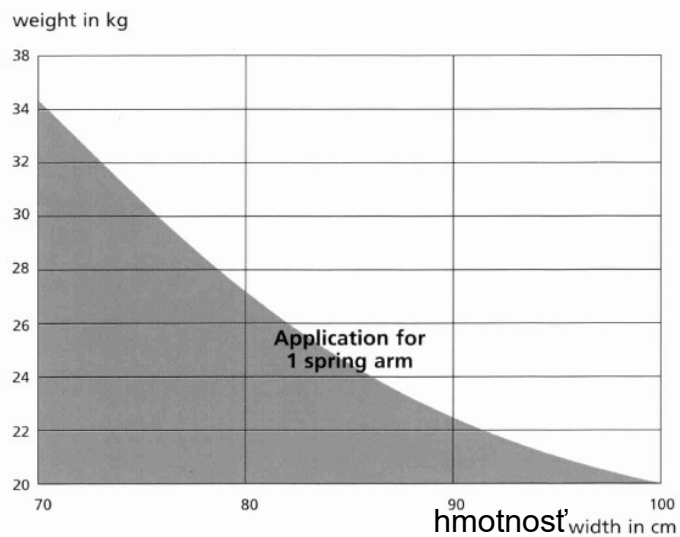

Koordinátor zatvárania Fapim	bez DPH	s DPH
	25,60	30,72

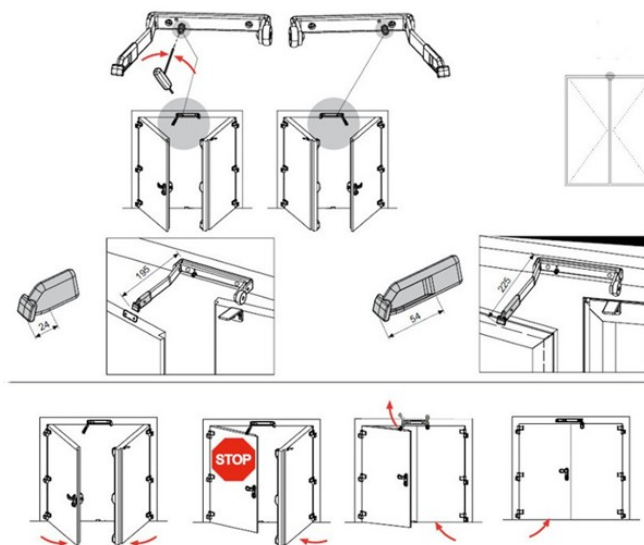

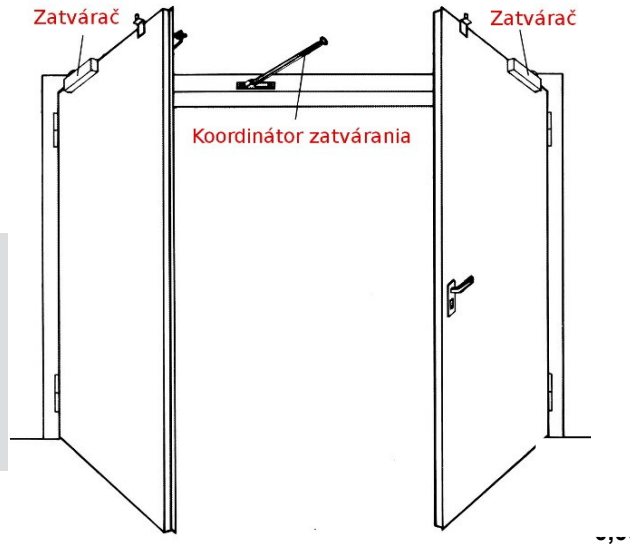
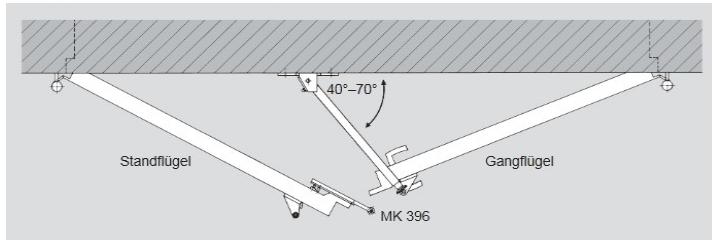
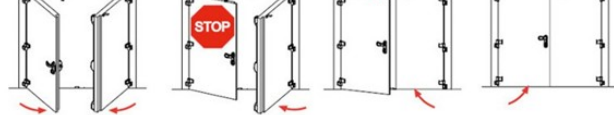

Kordinátor SR390 + MK396	bez DPH	s DPH
	155,70	186,84



Zarážka G	bez DPH	s DPH
M1 – mosadz lesklá	3,90	4,68
MC3 – bronz	3,90	4,68
M4, M18, M9	3,90	4,68

Vysoká kvalita
M15 – antikór



Podlahový doraz.
Ø 43 v: 26 mm

Zarážka GA	bez DPH	s DPH
M15 – antikór	10,20	12,24

Vysoká kvalita
M15 – antikór



Ø 30 x 40 mm

Zarážka Z024	bez DPH	s DPH
M15 - antikór	10,20	12,24



Univerzálny
gumený doraz.
Ø 35 x 20 mm

Doraz A	bez DPH	s DPH
biely	1,10	1,32
sivý	1,10	1,32
čierny	1,10	1,32



Univerzálny
gumený doraz.
Ø 48 x 61 mm

Doraz garážový	bez DPH	s DPH
béžový	3,10	3,72
čierny		



Univerzálny
gumený doraz.
Ø 70 x 78 mm

Doraz Max	bez DPH	s DPH
čierny	6,40	7,68



Priesvitné, samolepiace.
10 x10 mm

Tlmiace body	bez DPH	s DPH
plast, balenie	3,60	4,32



Doraz osmička	bez DPH	s DPH
plast	0,50	0,60

Voľne stojaca, bez vŕtania.
Ø 90 x35 mm, 1,3 kg



Zarážka puk	bez DPH	s DPH
antikórový vzhľad	13,50	16,20

Vysoká kvalita



Robustná koštruktia,
Vhodné aj pre vráta.
Výška 305 mm.

Podpera 305	bez DPH	s DPH
zinok strieborný	9,40	11,28

Nízka cena



Rúrková koštruktia,
Gumený spodok-
vhodné aj šmykľavejšie
Povrchy.
Výška 240 mm.

Podpera 240	bez DPH	s DPH
zinok strieborný	2,10	2,52
zinok žltý	2,10	2,52

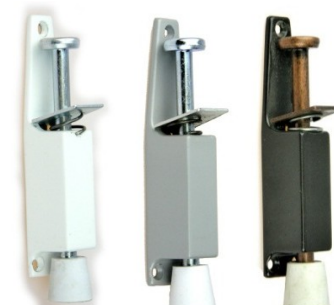

Stavač DSH 180	bez DPH	s DPH
biely	7,40	8,88
strieborný	7,40	8,88
hnedý	7,40	8,88



Ø 24 x 105mm

Dorazová tyčka	bez DPH	s DPH
matný nikel	2,50	3,00

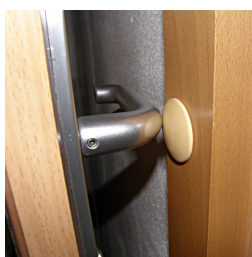

Cena za pár.
Samolepiace.
Ø 40mm

Tlmič nárazov	bez DPH	s DPH
biely, pár	1,70	2,04
hnedý, pár	1,70	2,04
běžový, pár	1,70	2,04



Φ45 x 70mm,
Φ49mm

Magnetický pridržiavač dverí	bez DPH	s DPH
strieborný	7,90	9,48



z veľmi tvrdej gummy
Ø 34 mm

Doraz guľka	bez DPH	s DPH
hnedý	0,90	1,08



31x38 mm
Φ22mm
silný magnetický doraz, F=10 kg

Doraz 1017	bez DPH	s DPH
matný nikel	21,50	25,80
matná mosadz	56,20	67,44
antická mosadz	56,20	67,44



- z dreva
- samolepiace
- 46x37x24mm

Zarážka GD	bez DPH	s DPH
biela	2,50	3,00
modrá	2,50	3,00
buková	2,50	3,00



- drevené
- samolepiace
- 46x37x24mm

Zarážka GD	bez DPH	s DPH
dubová	2,50	3,00
orechová	2,50	3,00
hnedá	2,50	3,00



- z dreva
- samolepiace
- 40x42x18mm

Zarážka PD	bez DPH	s DPH
biela	2,50	3,00
modrá	2,50	3,00
buková	2,50	3,00



- z dreva
- samolepiace
- 40x42x18mm

Zarážka PD	bez DPH	s DPH
dubová	2,50	3,00
orechová	2,50	3,00
hnedá	2,50	3,00



Prahy a prechodové lišty z dreva



apex®

Zmeny cenníka vyhradené. Aktualizované 19.11.2017

048 / 415 10 16, 0905 445 446, kovania.eu

Prahy

BUKOVÉ, 1x MORENÉ A 2x LAKOVANÉ drevené prahy, 20 mm hrubé

šírka	70 - 80 mm		81 - 100 mm		101 - 120 mm		121 - 140 mm		141 - 160 mm	
	bez DPH	s DPH	bez DPH	s DPH	bez DPH	s DPH	bez DPH	s DPH	bez DPH	s DPH
600	5,40	6,48	5,90	7,08	6,60	7,92	7,40	8,88	8,20	9,84
700	6,30	7,56	6,90	8,28	7,70	9,24	8,60	10,32	9,50	11,40
800	7,20	8,64	7,80	9,36	8,80	10,56	9,80	11,76	10,90	13,08
900	8,10	9,72	8,80	10,56	9,90	11,88	11,10	13,32	12,20	14,64
1 100	9,90	11,88	10,80	12,96	12,10	14,52	13,50	16,20	15,00	18,00
1 250	11,30	13,56	12,30	14,76	13,70	16,44	15,40	18,48	17,00	20,40
1 450	17,00	20,40	18,50	22,20	20,70	24,84	23,10	27,72	25,60	30,72
1 600	18,70	22,44	20,40	24,48	22,80	27,36	25,50	30,60	28,30	33,96

DUBOVÉ, 1x MORENÉ A 2x LAKOVANÉ drevené prahy, 20 mm hrubé

šírka	70 - 80 mm		81 - 100 mm		101 - 120 mm		121 - 140 mm		141 - 160 mm	
	bez DPH	s DPH	bez DPH	s DPH	bez DPH	s DPH	bez DPH	s DPH	bez DPH	s DPH
600	6,70	8,04	7,30	8,76	8,00	9,60	8,70	10,44	9,60	11,52
700	7,80	9,36	8,50	10,20	9,30	11,16	10,20	12,24	11,20	13,44
800	9,00	10,80	9,70	11,64	10,60	12,72	11,60	13,92	12,80	15,36
900	10,10	12,12	10,90	13,08	12,00	14,40	13,10	15,72	14,40	17,28
1 100	12,30	14,76	13,30	15,96	14,60	17,52	16,00	19,20	17,60	21,12
1 250	14,00	16,80	15,10	18,12	16,60	19,92	18,10	21,72	20,00	24,00
1 450	21,10	25,32	22,80	27,36	25,00	30,00	27,30	32,76	30,20	36,24
1 600	23,30	27,96	25,20	30,24	27,60	33,12	30,20	36,24	33,30	39,96

DUBOVÉ, KEFOVANÉ A OLEJOVANÉ drevené prahy, 20 mm hrubé

šírka	70 - 80 mm		81 - 100 mm		101 - 120 mm		121 - 140 mm		141 - 160 mm	
	bez DPH	s DPH	bez DPH	s DPH	bez DPH	s DPH	bez DPH	s DPH	bez DPH	s DPH
600	8,10	9,72	8,70	10,44	9,80	11,76	11,20	13,44	12,60	15,12
700	9,40	11,28	10,20	12,24	11,40	13,68	13,00	15,60	14,60	17,52
800	10,80	12,96	11,60	13,92	13,00	15,60	14,90	17,88	16,70	20,04
900	12,10	14,52	13,10	15,72	14,60	17,52	16,70	20,04	18,80	22,56
1 100	14,80	17,76	16,00	19,20	17,90	21,48	20,50	24,60	23,00	27,60
1 250	16,80	20,16	18,20	21,84	20,30	24,36	23,30	27,96	26,20	31,44
1 450	25,30	30,36	27,40	32,88	30,70	36,84	35,10	42,12	39,40	47,28
1 600	28,00	33,60	30,20	36,24	33,80	40,56	38,70	46,44	43,50	52,20

"U": +	4,00	4,80
--------	------	------

Prahy hr. 21 mm až 40 mm príplatok + 50%
Prahy hr. 41 mm až 60 mm príplatok + 100%

Prah "U" - pre zárubne s pásovinou na spodku, alebo lepšie dosadnutie pri nerovnom podklade.

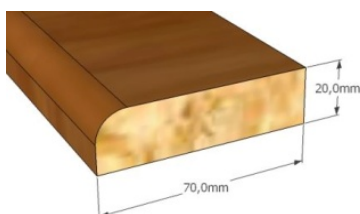

Klasický prierez prahu typ „K“

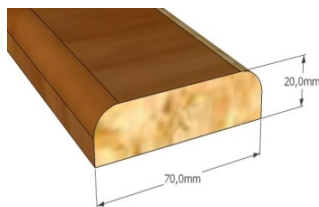

Prierez prahu "D" - na estetické použitie - bez príplatku

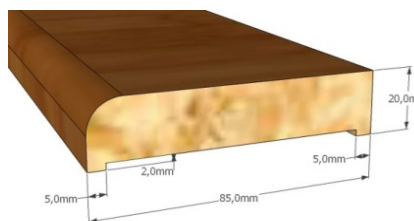

Prierez prahu "U", príplatkový



Atyp – oceňujeme na požiadanie

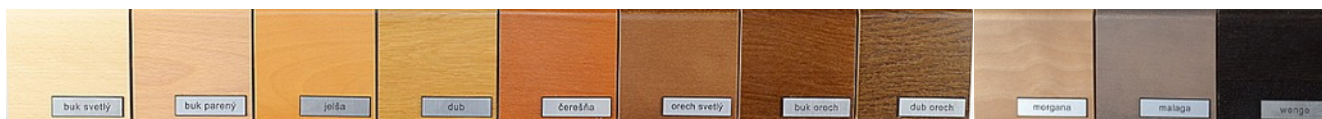

OLEJOVANÉ

LAKOVANÉ

Farebné zobrazenie môže byť skreslené!

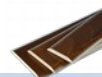

Prechodové lišty z masívneho dreva, 1x morené, 2x lakované

Z masívu (dub, buk), morené, 3x lakované.

šírka 39 mm			šírka 39 mm			šírka 39 mm		
dĺžka	bez DPH	s DPH	dĺžka	bez DPH	s DPH	dĺžka	bez DPH	s DPH
600	3,10	3,72	1 000	5,20	6,24	1 800	9,40	11,28
650	3,40	4,08	1 100	5,70	6,84	1 900	9,90	11,88
700	3,60	4,32	1 200	6,20	7,44	2 000	10,40	12,48
750	3,90	4,68	1 300	6,80	8,16			
800	4,20	5,04	1 400	7,30	8,76			
850	4,40	5,28	1 500	7,80	9,36			
900	4,70	5,64	1 600	8,30	9,96			
950	0,00	0,00	1 700	0,00	0,00			

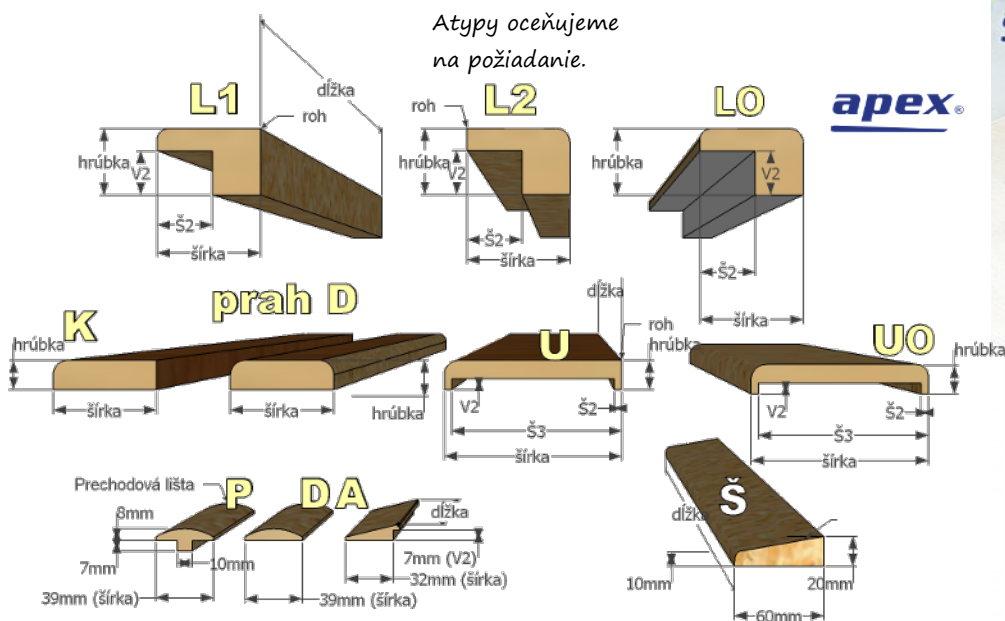

Povrchové úpravy	
Lakované	<ul style="list-style-type: none"> 00 - Buk svetlý 01 - Buk parený 04 - Čerešňa 05 - Jelša 06 - Orech 12 - Orech svetlý 10 - Morgana 11 - Malaga
	<ul style="list-style-type: none"> 02 - Dub prírodný 03 - Orech 09 - Wenge 13 - Bielený
	<ul style="list-style-type: none"> 51 - Jantár 52 - Grafit 53 - Rustikál 54 - Hnedá zem 55 - Medová

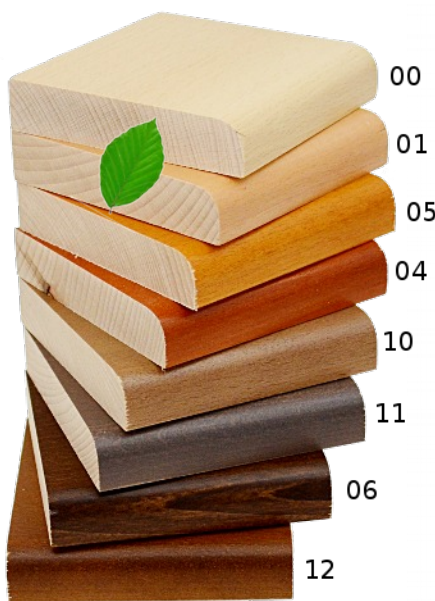

Morenia bukových prahov, lišt a držadiel.



Morenia dubových prahov, lišt a držadiel.

Prahy a lišty si môžete kúpiť aj bez povrchovej úpravy.





dvere:	600 mm		700 mm		800 mm		900 mm		1 000 mm	
výška	bez DPH	s DPH	bez DPH	s DPH	bez DPH	s DPH	bez DPH	s DPH	bez DPH	s DPH
Hliníkový okopový plech, farba F1-prírodný hliník , samolepiaci, cena / ks										F1
200	6,00	7,20	7,00	8,40	8,00	9,60	9,00	10,80	10,00	12,00
250	7,50	9,00	8,80	10,56	10,00	12,00	11,30	13,56	12,50	15,00
300	9,00	10,80	10,50	12,60	12,00	14,40	13,50	16,20	15,00	18,00
400	12,00	14,40	14,00	16,80	16,00	19,20	18,00	21,60	20,00	24,00
Hliníkový okopový plech, farba F9-ako antikór , samolepiaci, cena / ks										F9
200	8,20	9,84	9,60	11,52	10,90	13,08	12,30	14,76	13,60	16,32
250	10,20	12,24	11,90	14,28	13,60	16,32	15,30	18,36	17,00	20,40
300	12,30	14,76	14,30	17,16	16,40	19,68	18,40	22,08	20,40	24,48
400	16,40	19,68	19,10	22,92	21,80	26,16	24,50	29,40	27,20	32,64
Mosadzný okopový plech hrúbky 0,6 mm, samolepiaci, cena / ks										Ms
200	18,00	21,60	21,00	25,20	24,00	28,80	27,00	32,40	30,00	36,00
300	27,00	32,40	32,50	39,00	36,00	43,20	40,50	48,60	45,00	54,00

Odporúčané rozmery plechov – pre dvere s poldrážkou, podľa STN.

dvere	60 - ky		70 - ky		80 - ky		90 - ky		1 00 - ky	
A	615 mm	640 mm	715 mm	740 mm	815 mm	840 mm	915 mm	940 mm	1 015	1 040
B	596 mm	640 mm	696 mm	740 mm	796 mm	840 mm	896 mm	940 mm	996	1 040

A – plech na užšej strane krídla zachádza až pod tesnenie (odtláča krídlo).

B – plech na užšej strane krídla NEzachádza až pod tesnenie (neodtláča krídlo). Vhodnejšie pre PP dvere a dvere ktoré majú dobre tesniť.

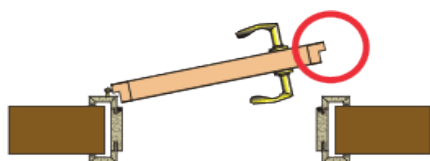

Dvere s poldrážkou

Panikové kovania sa používajú na núdzové a únikové východy, slúžiace k zaisteniu možnosti úniku z budov aj za vzniknutej paniky ľudí. Panikové kovania umožňujú otvorenie dverí zatlačením na držadlo a to aj telom, pri natlačení tiel pri vzniknutej panike a to i v prípade, že sú dvere z vonkajšej strany uzamknuté.

Horizontálny a vertikálny panikový uzáver montovaný povrchovo na krídlo dverí, bez potreby použitia zadlabávacieho zámku.

Vhodné je pre použitie na kovové, plastové aj drevené dvere. Modulárny systém umožňuje vytvorenie 1-2-3 uzamykacích bodov.

Kovanie je univerzálne pre pravé aj ľavé dvere. Nutné je použitie zatváračov. Je vhodné aj na protipožiarne dvere.



Maloobchodný cenník, panikové kovania pákové

Sada č. 1 - pre jednokr. dvere, jednobodové, do 900 mm / 2 500 mm

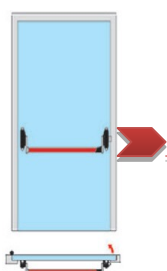

1 ks - vnút. kovanie základné
1 ks - horizont. držadlo

Farby: biela, strieb., čierna

Panikové kovanie

bez DPH	s DPH
136,40	163,68

Sada č. 4 - pre dvojk. dvere, trojbodové, do rozmerov krídla 900 mm / 2 500 mm

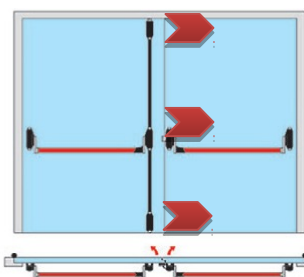

2 ks - vnút. kovanie základné
2 ks - horizont. držadlo
1 ks - vrchná a spod. západka
1 ks vert. tiahlo

Farby: biela, strieb., čierna

Panikové kovanie

bez DPH	s DPH
416,10	499,32

Sada č. 2 - pre jednokr. dvere, dvojbodové, do 900 mm / 2 500 mm

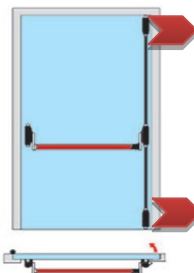

1 ks - vnút. kovanie základné
1 ks - horizont. držadlo
1 ks - vrchná a spod. západka
1 ks vert. tiahlo

Farby: biela, strieb., čierna

Panikové kovanie

bez DPH	s DPH
280,70	336,84

Sada č. 5 - pre dvojk. dvere, štvorbodové, do rozmerov krídla 900 mm / 2 500 mm

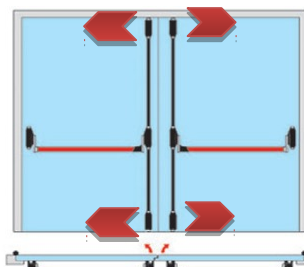

2 ks - vnút. kovanie základné
2 ks - horizont. držadlo
2 ks - vrchná a spod. západka
2 ks vert. tiahlo

Farby: biela, strieb., čierna

Panikové kovanie

bez DPH	s DPH
561,50	673,80

Sada č. 3 - pre jednokr. dvere, trojbodové, do 900 mm / 2 500 mm

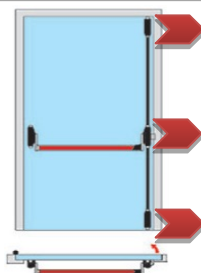

1 ks - vnút. kovanie základné
1 ks - horizont. držadlo
1 ks - vrchná a spod. západka
1 ks vert. tiahlo

Farby: biela, strieb., čierna

Panikové kovanie

bez DPH	s DPH
280,70	336,84

Príplatky

bez DPH	s DPH
2,60	3,12
10,00	12,00
77,40	92,88
62,90	75,48

šírka nad 900, do 1200mm
šírka do 1500 mm
kľučka, vložka, uzamykanie
uzam. kovanie, vložka, úchyt

V cene nie je vonkajšie kovanie (kľučka, uzamykanie).
Väčšie rozmery dopytujte.



kovania.eu



Maloobchodný cenník, panikové kovania tlačné



SBLOCK

Sada č. 1 - pre jednodvr. dvere, jednobodové, do 900 mm / 2 500 mm

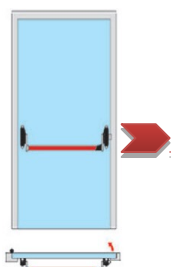

1 ks - vnút. kovanie základné	
Farby: biela, strieb.	
Panikové kovanie	
bez DPH	s DPH
214,90	257,88

Sada č. 4 - pre dvojvr. dvere, trojbodové, do rozmerov krídla 900 mm / 2 500 mm

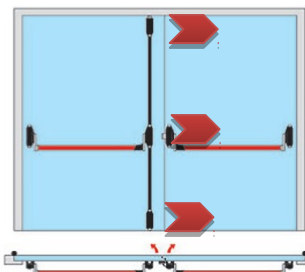

2 ks - vnút. kovanie základné	
1 ks - vrchná a spod. západka	
1 ks vert. tiahlo	
Farby: biela, strieb.	
Panikové kovanie	
bez DPH	s DPH
577,70	693,24

Sada č. 2 - pre jednodvr. dvere, dvojbodové, do 900 mm / 2 500 mm

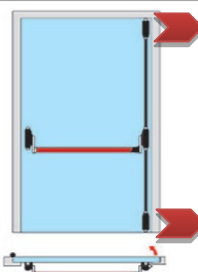

1 ks - vnút. kovanie základné	
1 ks - vrchná a spod. západka	
1 ks vert. tiahlo	
Farby: biela, strieb.	
Panikové kovanie	
bez DPH	s DPH
362,80	435,36

Sada č. 5 - pre dvojvr. dvere, štvorbodové, do rozmerov krídla 900 mm / 2 500 mm

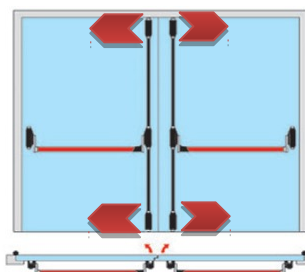

2 ks - vnút. kovanie základné	
2 ks - vrchná a spod. západka	
2 ks vert. tiahlo	
Farby: biela, strieb.,	
Panikové kovanie	
bez DPH	s DPH
725,60	870,72

Sada č. 3 - pre jednodvr. dvere, trojbodové, do 900 mm / 2 500 mm

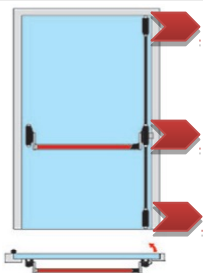

1 ks - vnút. kovanie základné	
1 ks - vrchná a spod. západka	
1 ks vert. tiahlo	
Farby: biela, strieb.	
Panikové kovanie	
bez DPH	s DPH
362,80	435,36



kľučka, vložka, uzamykanie
uzam. kovanie, vložka, úchyt

Príplatky	
bez DPH	s DPH
0,00	0,00
0,00	0,00
77,40	92,88
62,90	75,48

V cene je kovanie do max. šírky 900 mm, max. výšky 2500 mm, v cene nie je vonkajšie kovanie (kľučka, uzamykanie)



kovania.eu

Farby výrobkov:

Dnu GL 208
 GL 233
 GL 213
 GT - M GL 249
 GT - S GL 201

Von
 VO M01
 VO S01

Písma:
Arial
 Arial Unicode
 Brisk
 CARLETON
 Nuance
 President
 Zurich



menovka - **List**
 10,44 s DPH
 8,70 bez DPH
 Písmo: President
 Veľkosť: 116 x 140 [mm]



menovka - **Žbirkovci**
 8,40 s DPH
 7,00 bez DPH
 Písmo: Brisk
 Veľkosť: 96 x 82 [mm]



menovka - **Benka**
 7,32 s DPH
 6,10 bez DPH
 Písmo: President
 Veľkosť: 94 x 38 [mm]



menovka - **Krónerovci**
 6,48 s DPH
 5,40 bez DPH
 Písmo: Arial Unicode
 Veľkosť: 94 x 28 [mm]



menovka - **Sisi**
 8,16 s DPH
 6,80 bez DPH
 Písmo: Zurich
 Veľkosť: 94 x 50 [mm]



menovka - **Veselý**
 6,48 s DPH
 5,40 bez DPH
 Písmo: Brisk
 Veľkosť: 94 x 28 [mm]



menovka - **Hrončekovci**
 6,48 s DPH
 5,40 bez DPH
 Písmo: Brisk
 Veľkosť: 94 x 28 [mm]



menovka - **Filipová**
 6,48 s DPH
 5,40 bez DPH
 Písmo: Arial Unicode
 Veľkosť: 94 x 28 [mm]



menovka - **Murgaš**
 7,20 s DPH
 6,00 bez DPH
 Písmo: Zurich
 Veľkosť: 107 x 30 [mm]



menovka - **Gondáš**
 6,48 s DPH
 5,40 bez DPH
 Písmo: President
 Veľkosť: 94 x 28 [mm]



menovka - **Marína**
 7,08 s DPH
 5,90 bez DPH
 Písmo: Brisk
 Veľkosť: 92 x 51 [mm]

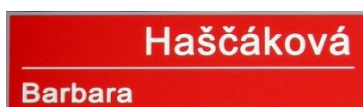

menovka - **Haščáková**
 6,72 s DPH
 5,60 bez DPH
 Písmo: President
 Veľkosť: 98 x 36 [mm]



menovka - **Lampér**
 6,12 s DPH
 5,10 bez DPH
 Písmo: Arial Unicode
 Veľkosť: 59 x 19 [mm]



menovka - **Satinský**
 6,48 s DPH
 5,40 bez DPH
 Písmo: Nuance
 Veľkosť: 94 x 28 [mm]

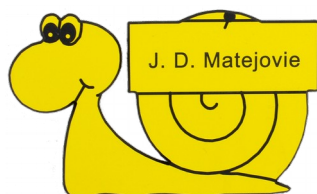

menovka - **Matejovie**
7,80 s DPH
 6,50 bez DPH
 Písmo: Arial
 Veľkosť: 95 x 58 [mm]

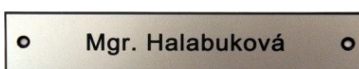

menovka - **Halabuková**
6,72 s DPH
 5,60 bez DPH
 Písmo: Arial Unicode
 Veľkosť: 135 x 25 [mm]

Gombitová

menovka - **Gombitová**
8,76 s DPH
 7,30 bez DPH
 Písmo: President
 Veľkosť: 112 x 20 [mm]

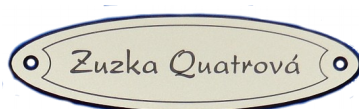

menovka - **Quatrová**
6,48 s DPH
 5,40 bez DPH
 Písmo: President
 Veľkosť: 94 x 28 [mm]



menovka - **Babíakovci**
6,72 s DPH
 5,60 bez DPH
 Písmo: Arial Unicode
 Veľkosť: 98 x 36 [mm]

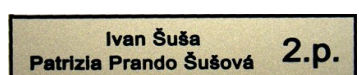

menovka - **Šuša**
6,24 s DPH
 5,20 bez DPH
 Písmo: Arial Unicode
 Veľkosť: 89 x 20 [mm]



menovka - **Bristovová**
6,84 s DPH
 5,70 bez DPH
 Písmo: President
 Veľkosť: 94 x 40 [mm]



menovka - **Nevhadzujte**
6,48 s DPH
 5,40 bez DPH
 Písmo: President
 Veľkosť: 94 x 28 [mm]



menovka - **Magnetická**
9,36 s DPH
 7,80 bez DPH
 Písmo: Arial Unicode
 Veľkosť: 80 x 40 [mm]



menovka - **Color**
11,88 s DPH
 9,90 bez DPH
 Písmo: Arial Unicode
 Veľkosť: 80 x 40 [mm]

1a

Čísla na dvere

Písmo 01
2,52 s DPH
 2,10 bez DPH
 Písmo: Arial
 Veľkosť: 40 x 20 [mm]

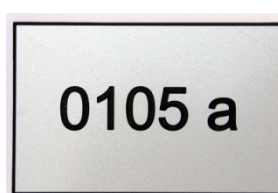

tvar - **Obdĺžnik 6/4**
5,28 s DPH
 4,40 bez DPH
 Písmo:
 Veľkosť: 60 x 40 [mm]

A21E

Písmo 03
2,76 s DPH
 2,30 bez DPH
 Písmo: Engravers MT
 Veľkosť: 40 x 38 [mm]



tvar- **Kružok**
2,64 s DPH
 2,20 bez DPH
 Písmo:
 Veľkosť: 36 x 36 [mm]



Na drevenej doske.

tabuľka - **Tab - 023**
23,52 s DPH
 19,60 bez DPH
 Písmo: Brisk
 Veľkosť: 220 x 120 [mm]



Bez vešáčka.
 Cena za pár.

Šatňové krúžky M
7,56 s DPH
 6,30 bez DPH
 Písmo: President
 Veľkosť: Φ 30 / Φ 20 [mm]



Z eloxovaného hliníka

Psie známky – Rôzne, z Al
8,28 s DPH
 6,90 bez DPH
 Písmo: Arial Unicode
 Veľkosť: x [mm]



psia známka - **T20, Ms**
10,20 s DPH
 8,50 bez DPH
 Písmo: Arial Unicode
 Veľkosť: 34 x 34 [mm]

Menovky na dvere, čísla, privesky, kľúčienky

Zmeny cenníka vyhradené. Aktualizované 08.08.2018

048 / 415 10 16, 0905 445 446, kovania.eu

V cene je gravírovaný spodok. Rôzne farby.



Kľúčienka G

10,08 s DPH
8,40 bez DPH

Písmo: Arial Unicode
Veľkosť: $\Phi 52 \times 62$ [mm]

V cene je jednostranné gravírovanie.



klúčienka - Al s gumou

13,68 s DPH
11,40 bez DPH

Písmo:
Veľkosť: 30×82 [mm]



klúčienka - Ms elipsa

11,64 s DPH
9,70 bez DPH

Písmo:
Veľkosť: 31×80 [mm]

V cene je gravírovaný spodok. Rôzne farby.



klúčienka - hruška drev.

10,08 s DPH
8,40 bez DPH

Písmo:
Veľkosť: $\Phi 38 \times 72$ [mm]





Tvar piktogramu "PA"

Pikt. - PA	bez DPH	s DPH
80 x 80 [mm]	7,10	8,52
100 x 100 [mm]	7,90	9,48
120 x 120 [mm]	8,80	10,56



Tvar piktogramu "PB"

Pikt. - PB	bez DPH	s DPH
80 x 80 [mm]	7,10	8,52
100 x 100 [mm]	7,90	9,48
120 x 120 [mm]	8,80	10,56



Tvar piktogramu "PC"

Pikt. - PC	bez DPH	s DPH
80 x 80 [mm]	7,60	9,12
100 x 100 [mm]	8,40	10,08
120 x 120 [mm]	9,30	11,16



Tvar piktogramu "PE"

Pikt. - PE	bez DPH	s DPH
80 x 80 [mm]	7,60	9,12
100 x 100 [mm]	8,40	10,08
120 x 120 [mm]	9,30	11,16



Tvar piktogramu "PF"

Pikt. - PF	bez DPH	s DPH
80 x 80 [mm]	7,10	8,52
100 x 100 [mm]	7,90	9,48
120 x 120 [mm]	8,80	10,56



Tvar piktogramu "PG"

Pikt. - PG	bez DPH	s DPH
80 x 80 [mm]	7,10	8,52
100 x 100 [mm]	7,90	9,48
120 x 120 [mm]	8,80	10,56



P-001



P-002



P-005



P-006



P-007



P-008



P-009



P-010



P-011



P-012



P-013

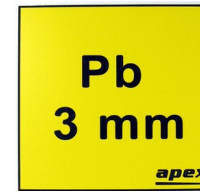

P-014



P-015



P-016



P-017



P-018



P-019



P-020



P-021



P-024



P-025



P-027

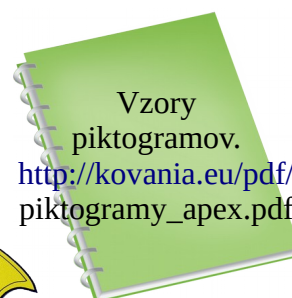

Vzory piktogramov.
http://kovania.eu/pdf/piktogramy_apex.pdf



TABUĽKY



Ms

Vygravírovaný nápis do mosadznej starožitnej tabuľky.



Al

Gravírovaný nápis do Al plechu + nalepené vyrezané plast. písmená



Drevo

Gravírovanie do dreva

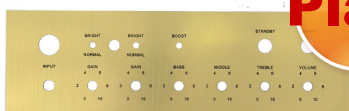

Plast

Čelo zosilňovača, plastové

max. rozmer tabuiek:
300 x 225 mm



pomer strán 2/1

Tab-020

pomer 1,35/1

pomer strán 4/1

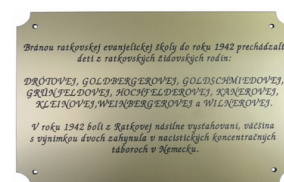

Tabuľky z plastu do vnútorného prostredia

Tab - 4/1	bez DPH	s DPH	Tab - 2/1	bez DPH	s DPH	Tab - 1,35/1	bez DPH	s DPH
100 x 25 [mm]	5,90	7,08	80 x 40 [mm]	6,00	7,20	70 x 52 [mm]	6,10	7,32
120 x 30 [mm]	6,10	7,32	100 x 50 [mm]	6,90	8,28	100 x 74 [mm]	7,70	9,24
150 x 38 [mm]	7,00	8,40	160 x 80 [mm]	9,50	11,40	150 x 111 [mm]	10,80	12,96
200 x 50 [mm]	8,20	9,84	200 x 100 [mm]	11,00	13,20	200 x 148 [mm]	15,00	18,00
250 x 63 [mm]	10,20	12,24	250 x 125 [mm]	14,60	17,52	250 x 185 [mm]	19,70	23,64
300 x 75 [mm]	12,00	14,40	300 x 150 [mm]	18,20	21,84	297 x 220 [mm]	24,50	29,40

Tabuľky z plastu do vonkajšieho prostredia

100 x 25 [mm]	6,00	7,20	80 x 40 [mm]	6,20	7,44	70 x 52 [mm]	6,30	7,56
120 x 30 [mm]	6,30	7,56	100 x 50 [mm]	7,20	8,64	100 x 74 [mm]	8,10	9,72
150 x 38 [mm]	7,40	8,88	160 x 80 [mm]	10,30	12,36	150 x 111 [mm]	11,90	14,28
200 x 50 [mm]	8,80	10,56	200 x 100 [mm]	12,30	14,76	200 x 148 [mm]	16,90	20,28
250 x 63 [mm]	11,20	13,44	250 x 125 [mm]	16,50	19,80	250 x 185 [mm]	22,60	27,12
300 x 75 [mm]	13,40	16,08	300 x 150 [mm]	21,00	25,20	297 x 220 [mm]	28,50	34,20

Tabuľky z hliníka (ceny orientačné)

100 x 25 [mm]	12,70	15,24	80 x 40 [mm]	11,90	14,28	70 x 52 [mm]	13,00	15,60
120 x 30 [mm]	14,90	17,88	100 x 50 [mm]	15,10	18,12	100 x 74 [mm]	17,30	20,76
150 x 38 [mm]	19,10	22,92	160 x 80 [mm]	21,60	25,92	150 x 111 [mm]	24,30	29,16
200 x 50 [mm]	23,40	28,08	200 x 100 [mm]	26,30	31,56	200 x 148 [mm]	33,10	39,72



250 x 63 [mm]	29,10	34,92	250 x 125 [mm]	34,40	41,28	250 x 185 [mm]	40,60	48,72
300 x 75 [mm]	34,30	41,16	300 x 150 [mm]	42,30	50,76	297 x 220 [mm]	52,60	63,12



(rozmer 120x60 a viac) Tab-019



Tab-021



Tab-022



Tab-024



Ciferník, Tab-025



Tab-026



Tab-027



Tab-028

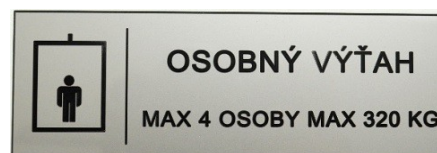

Tab-029



Tab-032

Zapaľovače



Legendárne americké benzínové zapaľovače.



Zmeny cenníka vyhradené. Aktualizované 29.12.2014

048 / 415 10 16, 0905 445 446, kovania.eu



matná, zvláštne vzorovaná mosadz

38 x 57 x 12,5 mm (bez pántu)

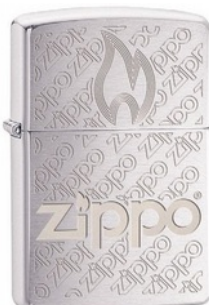

brúsený chróm



pozlátaný

Zippo Ázia	bez DPH	s DPH
Bez gravírovania	27,70	33,24
S jednostr. gravír.	32,70	39,24
S obojstr. gravír.		0,00

Zippo Plameň	bez DPH	s DPH
Bez gravírovania	23,20	27,84
S jednostr. gravír.	28,20	33,84
S obojstr. gravír.		

Zippo Šarkan	bez DPH	s DPH
Bez gravírovania	79,80	95,76
S jednostr. gravír.		0,00
S obojstr. gravír.		0,00



matný chróm



Gravírujeme nápisy



brúsený chróm

Zippo M50	bez DPH	s DPH
Bez gravírovania	15,20	18,24
S jednostr. gravír.	20,20	24,24
S obojstr. gravír.	23,00	27,60

Zippo M18	bez DPH	s DPH
Bez gravírovania	16,90	20,28
S jednostr. gravír.	21,90	26,28
S obojstr. gravír.	24,70	29,64

Zippo M4	bez DPH	s DPH
Bez gravírovania	20,70	24,84
S jednostr. gravír.	25,70	30,84
S obojstr. gravír.	28,50	34,20



lesklý chróm



matná štruktúra. Ms o 50% hrubší plech



brúsená mosadz



lesklý chróm 30x57x10 (bez pántu)

gravírovaný vzor je aj zo zadnej strany

Zippo M2Š	bez DPH	s DPH
Bez gravírovania	26,20	31,44
S jednostr. gravír.	31,20	37,44
S obojstr. gravír.	34,00	40,80

Zippo MC2	bez DPH	s DPH
Bez gravírovania	21,80	26,16
S jednostr. gravír.	26,80	32,16
S obojstr. gravír.	29,60	35,52

Zippo Benátsky	bez DPH	s DPH
Bez gravírovania	32,90	39,48
S jednostr. gravír.	37,90	45,48
S obojstr. gravír.		

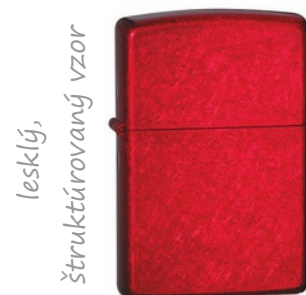

lesklý, štruktúrovaný vzor



lesklý, štruktúrovaný vzor



matný čierny

Zippo červený	bez DPH	s DPH
Bez gravírovania	21,80	26,16
S jednostr. gravír.	26,80	32,16
S obojstr. gravír.	29,60	35,52

Zippo modrý	bez DPH	s DPH
Bez gravírovania	21,60	25,92
S jednostr. gravír.	26,60	31,92
S obojstr. gravír.	20,60	24,72

Zippo M25	bez DPH	s DPH
Bez gravírovania	22,60	27,12
S jednostr. gravír.	27,60	33,12
S obojstr. gravír.	30,40	36,48

Zapaľovače



Legendárne americké benzínové zapaľovače.



Zmeny cenníka vyhradené. Aktualizované 29.12.2014

048 / 415 10 16, 0905 445 446, kovania.eu



Gravírovanie	bez DPH	s DPH
Jednostranné	5,00	6,00
Obojstranné	7,80	9,36



Zippo kapsička	bez DPH	s DPH
Hnedá, na opasok	11,20	13,44



Výplň Zippo	bez DPH	s DPH
Výplň do zapaľovača	2,50	3,00



35,52 €
za 1l

Benzín Zippo	bez DPH	s DPH
125 ml	1,97	2,36



Knôt Zippo	bez DPH	s DPH
1 ks	1,00	1,20



Kamienky Zippo	bez DPH	s DPH
6 ks	1,00	1,20



kovania.eu

Poštové schránky pre bytovky

Nízka cena

Antikór

možno skladať do zostáv



možno skladať do zostáv



možno skladať do zostáv



Schránka panel.	bez DPH	€/ kus
Sivá, plech	14,90	17,88
Vhod predný Š x V		288 x 17
Vhod zadný		neobsahuje
Výber		len predný
Š x V x H [mm]		323 x 236 x 59

Schránka panel.	bez DPH	€/ kus
Hnedá, plech	14,90	17,88
Vhod predný Š x V		288 x 17
Vhod zadný		neobsahuje
Výber		len predný
Š x V x H [mm]		323 x 236 x 59

Schránka HPB-02	bez DPH	€/ kus
antikór	48,60	58,32
Vhod predný Š x V		
Vhod zadný		neobsahuje
Výber		len predný
Š x V x H [mm]		360 x 310 x 95

Poštová klasika



Schránka Sipa 5	bez DPH	€/ kus
Meď antiká, plech	39,30	47,16
Vhod predný Š x V		315 x 30
Vhod zadný		neobsahuje
Výber		len predný
Š x V x H [mm]		355x385x120+Ø120

Schránka Sipa 1	bez DPH	€/ kus
Meď antiká, plech	35,90	43,08
Vhod predný Š x V		170 x 29
Vhod zadný		neobsahuje
Výber		len predný
Š x V x H [mm]		300x380x80+Ø100

Schránka Sipa 8	bez DPH	€/ kus
Meď antiká, plech	37,10	44,52
Vhod predný Š x V		315 x 30
Vhod zadný		neobsahuje
Výber		len predný
Š x V x H [mm]		355 x 385 x 120

Elegancia a modernost



antikór

Schránka Trend	bez DPH	€/ kus
čierna, pozink. plech	56,10	67,32
Vhod horný Š x V		330 x 35
Vhod zadný		neobsahuje
Výber		len predný
Š x V x H [mm]		365 x 368 x 115

Schránka Trend	bez DPH	€/ kus
pozink. strieborný	56,10	67,32
Vhod predný Š x V		330 x 35
Vhod zadný		neobsahuje
Výber		len predný
Š x V x H [mm]		365 x 368 x 115

Schr. RBK-703	bez DPH	€/ kus
antikór	40,30	48,36
Vhod vrchný Š x V		297 x 29
Vhod zadný		neobsahuje
Výber		len predný
Š x V x H [mm]		350 x 330 x 110

Elegancia a modernosť



Biela

Hnedá

Schránka Elegant	bez DPH	€/ kus
hn, bie, pozink. plech	38,10	45,72
Vhod predný Š x V		320 x 35
Vhod zadný		neobsahuje
Výber		len predný
Š x V x H [mm]	362 x 452 x 183	

antikór

možno skladať do zostáv



Nízka cena

Schr. RBK-24	bez DPH	€/ kus
Antikór	31,30	37,56
Vhod predný Š x V		239 x 31
Vhod zadný		neobsahuje
Výber		len predný
Š x V x H [mm]	260 x 350 x 85	



Schránka Oblina	bez DPH	€/ kus
Antikór	69,30	83,16
Vhod predný Š x V		240 x 40
Vhod zadný		neobsahuje
Výber		len predný
Š x V x H [mm]	320 x 480 x 150	

Ku kovaným zábradliam



Schránka RBK-301	bez DPH	€/ kus
Čierna, hliník	28,80	34,56
Vhod predný Š x V		221 x 36
Vhod zadný		neobsahuje
Výber		len predný
Š x V x H [mm]	252 x 410 x 80	



Schránka L'aliová	bez DPH	€/ kus
kované železo	36,50	43,80
Vhod vrchný Š x V		225 x 20
Vhod zadný		neobsahuje
Výber		len predný
Š x V x H [mm]	270 x 390 x 130	



Schr. Domček	bez DPH	€/ kus
kované železo	42,70	51,24
Vhod predný Š x V		254 x 30
Vhod zadný		neobsahuje
Výber		len predný
Š x V x H [mm]	290 x 435 x 135	

Do múrika



antikór

vhodné na zamurovanie
variabilná hĺbka



Schránka lomená	bez DPH	€/ kus
M15 - antikór	61,20	73,44
Vhod predný Š x V		222 x 33
Vhod zadný		neobsahuje
Výber		len zadný
Š x V x H [mm]	285x110x260-420	

čierna

Pre bytovky



sivá

biela

Schránka H-1	bez DPH	€/ kus
pozinkovaný plech	22,30	26,76
Vhod predný Š x V		265 x 30
Vhod zadný		neobsahuje
Výber		predný
Š x V x H [mm]	300 x 110 x 385	

sivá



možno skladať do zostáv

Schránka H-2	bez DPH	€/ kus
sivá, pozink. plech	22,40	26,88
Vhod predný Š x V		265 x 27
Vhod zadný		neobsahuje
Výber		zadný
Š x V x H [mm]	300 x 110 x 385	

Drevené schodiskové držadlá



Bukové, bez povrchovej úpravy, cenník.

typ	DD 1, DD 4		DD 2		DD 3		DD 5		DL 1	
dĺžka	bez DPH	s DPH	bez DPH	s DPH	bez DPH	s DPH	bez DPH	s DPH	bez DPH	s DPH
1 000	16,30	19,56	18,30	21,96	14,40	17,28	19,20	23,04	2,90	3,48
1 200	19,60	23,52	21,90	26,28	17,30	20,76	23,10	27,72	3,50	4,20
1 400	22,90	27,48	25,60	30,72	20,20	24,24	26,90	32,28	4,00	4,80
1 600	26,20	31,44	29,20	35,04	23,10	27,72	30,80	36,96	4,60	5,52
1 800	29,40	35,28	32,90	39,48	26,00	31,20	34,60	41,52	5,20	6,24
2 000	32,70	39,24	36,50	43,80	28,80	34,56	38,50	46,20	5,80	6,96
2 100	38,40	46,08	40,40	48,48	34,30	41,16	46,40	55,68	6,10	7,32
2 200	40,20	48,24	42,30	50,76	36,00	43,20	48,70	58,44	6,30	7,56
2 300	42,00	50,40	44,20	53,04	37,60	45,12	50,90	61,08	6,60	7,92
2 400	43,80	52,56	46,20	55,44	39,20	47,04	53,10	63,72	6,90	8,28
2 500	45,70	54,84	48,10	57,72	40,90	49,08	55,30	66,36	7,20	8,64
2 600	47,50	57,00	50,00	60,00	42,50	51,00	57,50	69,00	7,50	9,00
2 700	49,30	59,16	51,90	62,28	44,10	52,92	59,70	71,64	7,80	9,36
2 800	51,20	61,44	53,80	64,56	45,80	54,96	61,90	74,28	8,10	9,72

Bukové, lakované (morené)

1 000	19,80	23,76	21,70	26,04	17,90	21,48	22,70	27,24	6,30	7,56
1 200	23,80	28,56	26,10	31,32	21,50	25,80	27,20	32,64	7,60	9,12
1 400	27,70	33,24	30,40	36,48	25,00	30,00	31,80	38,16	8,90	10,68
1 600	31,70	38,04	34,80	41,76	28,60	34,32	36,30	43,56	10,20	12,24
1 800	35,70	42,84	39,10	46,92	32,20	38,64	40,80	48,96	11,40	13,68
2 000	39,60	47,52	43,50	52,20	35,80	42,96	45,40	54,48	12,70	15,24
2 100	45,60	54,72	47,70	57,24	41,60	49,92	53,70	64,44	13,30	15,96
2 200	47,80	57,36	49,90	59,88	43,60	52,32	56,30	67,56	14,00	16,80
2 300	50,00	60,00	52,20	62,64	45,60	54,72	58,80	70,56	14,60	17,52
2 400	52,20	62,64	54,50	65,40	47,50	57,00	61,40	73,68	15,20	18,24
2 500	54,30	65,16	56,70	68,04	49,50	59,40	63,90	76,68	15,90	19,08
2 600	56,50	67,80	59,00	70,80	51,50	61,80	66,50	79,80	16,50	19,80
2 700	58,70	70,44	61,30	73,56	53,50	64,20	69,10	82,92	17,10	20,52
2 800	60,80	72,96	63,50	76,20	55,50	66,60	71,60	85,92	17,80	21,36

(po česky - schodišťové madlá)



Dubové, bez povrchovej úpravy, cenník.

typ	DD 1, DD 4		DD 2		DD 3		DD 5		DL 1	
dĺžka	bez DPH	s DPH	bez DPH	s DPH	bez DPH	s DPH	bez DPH	s DPH	bez DPH	s DPH
1 000	18,30	21,96	20,20	24,24	16,30	19,56	23,10	27,72	3,50	4,20
1 200	21,90	26,28	24,20	29,04	19,60	23,52	27,70	33,24	4,20	5,04
1 400	25,60	30,72	28,30	33,96	22,90	27,48	32,30	38,76	4,80	5,76
1 600	29,20	35,04	32,30	38,76	26,20	31,44	36,90	44,28	5,50	6,60
1 800	32,90	39,48	36,30	43,56	29,40	35,28	41,50	49,80	6,20	7,44
2 000	36,50	43,80	40,40	48,48	32,70	39,24	46,20	55,44	6,90	8,28
2 100	42,40	50,88	46,40	55,68	38,40	46,08	52,50	63,00	7,30	8,76
2 200	44,40	53,28	48,70	58,44	40,20	48,24	55,00	66,00	7,60	9,12
2 300	46,40	55,68	50,90	61,08	42,00	50,40	57,50	69,00	8,00	9,60
2 400	48,50	58,20	53,10	63,72	43,80	52,56	60,00	72,00	8,30	9,96
2 500	50,50	60,60	55,30	66,36	45,70	54,84	62,50	75,00	8,70	10,44
2 600	52,50	63,00	57,50	69,00	47,50	57,00	65,00	78,00	9,00	10,80
2 700	54,50	65,40	59,70	71,64	49,30	59,16	67,50	81,00	9,30	11,16
2 800	56,50	67,80	61,90	74,28	51,20	61,44	70,00	84,00	9,70	11,64

Dubové, lakované (morené)

1 000	21,70	26,04	23,70	28,44	19,80	23,76	26,50	31,80	6,90	8,28
1 200	26,10	31,32	28,40	34,08	23,80	28,56	31,80	38,16	8,30	9,96
1 400	30,40	36,48	33,10	39,72	27,70	33,24	37,20	44,64	9,70	11,64
1 600	34,80	41,76	37,80	45,36	31,70	38,04	42,50	51,00	11,10	13,32
1 800	39,10	46,92	42,60	51,12	35,70	42,84	47,80	57,36	12,50	15,00
2 000	43,50	52,20	47,30	56,76	39,60	47,52	53,10	63,72	13,80	16,56
2 100	49,70	59,64	53,70	64,44	45,60	54,72	59,80	71,76	14,50	17,40
2 200	52,00	62,40	56,30	67,56	47,80	57,36	62,60	75,12	15,20	18,24
2 300	54,40	65,28	58,80	70,56	50,00	60,00	65,50	78,60	15,90	19,08
2 400	56,80	68,16	61,40	73,68	52,20	62,64	68,30	81,96	16,60	19,92
2 500	59,10	70,92	63,90	76,68	54,30	65,16	71,20	85,44	17,30	20,76
2 600	61,50	73,80	66,50	79,80	56,50	67,80	74,00	88,80	18,00	21,60
2 700	63,90	76,68	69,10	82,92	58,70	70,44	76,80	92,16	18,70	22,44
2 800	66,20	79,44	71,60	85,92	60,80	72,96	79,70	95,64	19,40	23,28

Dodanie schodiskových (zábradlových) držiadiel je približne 21 dní od zaplatenia zálohy (musia sa vyrobiť, nedržíme ich na sklade).



Kolekcia Versa obsahuje aj kľučky na dvere.

Otočením dohora získate vešiačik

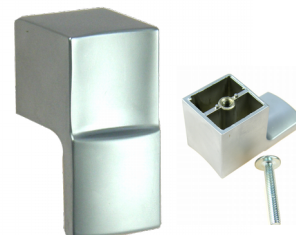

Vešiak Versa	bez DPH	€/ ks
M8 - chróm satinovaný	3,30	3,96
Š x V x H [mm]	140 x 65 x 22	
rozstup [mm]		14

	bez DPH	€/ ks
	0,00	0,00
Š x V x H [mm]		
rozstup [mm]		

Gombík Versa	bez DPH	€/ ks
M8 - chróm satinovaný	1,30	1,56
Š x V x H [mm]	44 X 28 X 22	



Ladí s kľučkami Óda MC3



Vešiak WP 65	bez DPH	€/ ks
MC3 - bronz česaný	2,80	3,36
Š x V x H [mm]	77 x 175 x 76	
rozstup [mm]		62

Vešiačik WP 62	bez DPH	€/ ks
MC3 - bronz česaný	1,70	2,04
Š x V x H [mm]	77 x 80,5 x 25	
rozstup [mm]		22

	bez DPH	s DPH
M9 - nikel matný	0,00	0,00
Ø / Ø x H [mm]	Φ30 / Φ15 – 25	



Úchytka Viki 96	bez DPH	s DPH
MC3 / porcelán	3,20	3,84
Š x V x H [mm]	128 x 31 x 35	
rozstup [mm]		96

Gombík Viki 28	bez DPH	s DPH
MC3 / porcelán	1,60	1,92
Ø / Ø x H [mm]	28 / 14 x 25	

Úchytka ELISA	bez DPH	s DPH
AB MLK2 – antický br.	3,70	4,44
Š x V x H [mm]	106 x 19 x 30	
rozstup [mm]		96



Zladené s kľučkami Karina HR, M4/M9

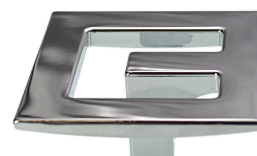

Vešiak Spiro V3	bez DPH	s DPH
M4 - chróm lesklý	12,90	15,48
rozмеры [mm]		500 x 75

Vešiak Spiro	bez DPH	s DPH
M4 - chróm lesklý	2,40	2,88
Š x V x H [mm]	70 x 70 x 20	
		0

Gombík Spiro	bez DPH	s DPH
M4 - chróm lesklý	2,10	2,52
Š x V x H [mm]	50 x 50 x 22	

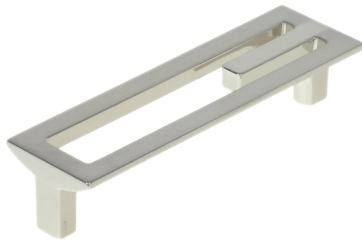

Úchytka Spiro	bez DPH	s DPH
M4 – lesklý chróm	2,30	2,76
Š x V x H [mm]	30 x 135 x 22	
rozstup [mm]	128	

Zladené s kľúčkami
MT-00



Gombík MT	bez DPH	s DPH
M9 - nikel matný	1,10	1,32
Ø / Ø x H [mm]	Φ30 / Φ15 – 25	



Vešiačik MT	bez DPH	s DPH
M9 - nikel matný	2,00	2,40
Š x V x H [mm]	22 x 60 x 40	

Konzoly pre schodiskové držadlá



Vrch je zaoblený (pre oblúkové držadlo).

Konzola U1, M9	bez DPH	s DPH
M9 - nikel matný	8,70	10,44
Š x V x H [mm]	79 x 60 x 51 mm	
Ø stenovej časti	51 mm	



Vrch je zaoblený (pre oblúkové držadlo).

Konzola U1, MC3	bez DPH	s DPH
MC3 - bronz česaný	7,50	9,00
Š x V x H [mm]	79 x 60 x 51 mm	
Ø stenovej časti	51 mm	



Vrch je zaoblený (pre oblúkové držadlo).

Konzola U2, M15	bez DPH	s DPH
M15 - antikór	9,90	11,88
Š x V x H [mm]		
Ø stenovej časti		



Vrch je rovný.

Konzola R1, M15	bez DPH	s DPH
M15 - antikór	9,90	11,88
Š x V x H [mm]		
Ø stenovej časti		



Kabinový zámok	bez DPH	s DPH
M15 - antikór	25,90	31,08



Výšky nastavenia v základnom vyhotovení 136 až 190 mm.



Nastav. nožička 01	bez DPH	s DPH
M15 - antikór	19,70	23,64